

# Maniglioni antipanico e serrature per uscite d'emergenza

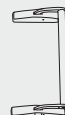

<b>Maniglioni antipanico da infilare</b> .....	432	Maniglioni antipanico da applicare FAST TOUCH.....	468
Vademecum per sistema Sikurexit .....	433	Maniglioni Antipanico da applicare FAST Push Pad .....	470
Funzioni serrature antipanico per montanti .....	445	Prolunghe di chiusura per maniglioni FAST .....	471
Distinta prodotti certificati sistema Sikurexit .....	446	Maniglioni antipanico da applicare CISA Prestige .....	473
Serrature antipanico Sikurexit.....	447	Prolunghe di chiusura per maniglioni antipanico	
Serrature antipanico .....	451	CISA Prestige .....	474
Serrature da applicare antipanico Exitlock .....	452	Maniglioni antipanico da applicare CISA Prestige inox.....	476
Serrature da infilare antipanico Exitlock .....	453	Prolunghe di chiusura per maniglioni	
Serrature da infilare antipanico Heavy Duty .....	454	antipanico CISA Prestige inox.....	477
Serrature antipanico per ambienti comunitari .....	456	Comandi esterni per maniglioni antipanico	
Maniglioni da infilare FAST PUSH per		Fast e Prestige .....	479
serrature antipanico .....	457	Elettromaniglia per maniglioni antipanico .....	481
Maniglioni da infilare FAST TOUCH per		Incontri elettrici per maniglioni antipanico .....	482
serrature antipanico .....	458	Barre orizzontali per maniglioni antipanico.....	483
Elettromaniglie .....	459	Kit Glass per montaggio maniglioni su porte in vetro.	484
Contropiastre regolabili in metallo per serrature		Accessori per maniglioni antipanico .....	486
Sikurexit .....	460	Disegni di ingombro .....	492
Accessori per serrature antipanico .....	462	Schemi di applicazione di maniglioni antipanico	
<b>Maniglioni antipanico da applicare</b> .....	466	per porte a un'anta .....	496
Maniglioni antipanico da applicare FAST PUSH.....	467	Schemi di applicazione di maniglioni antipanico	
		per porte a due ante.....	497



## Maniglioni antipanico da infilare



### SICUREZZA A 360°

L'abbinamento dei maniglioni antipanico CISA con SikurExit, la serratura multipunto e antipanico per porte in alluminio, con Exitlock, la serratura antipanico per porte blindate e con altre serrature antipanico della gamma CISA, consente di ottenere nei locali con notevole affluenza di pubblico la massima protezione all'effrazione e la certezza di un'uscita rapida in caso di pericolo.



FUNZIONE "A" : SENZA MANIGLIA ESTERNA (SOLO CILINDRO)

Profili		1 Anta				
Ditta	Serie	Serratura	Controsserratura	Salva profilo	Contropiastra per Deviatori (pz. 2)	Cilindro Fin. 12
AGNELLI/ALEXIA	ESEDRA Doors shops 56	43725-35-0	06463-14-0		06465-04-0	0A310-10-0
	ESEDRA Doors shops 56 TT	43725-30-0	06463-14-0		06465-04-0	0A310-10-0
ALL.CO	ALL.CO 5 Porta	43825-30-0	06463-14-0		06465-04-0	0A310-05-0
	ALL.CO 5 T Porta	43825-30-0	06463-14-0	06141-79-0	06465-04-0	0A310-11-0
	EXPORT 51 TT Fin.	43725-35-0	06463-32-0		06465-22-0	0A310-27-0
	EXPORT 51 TT Porta	43825-30-0	06463-14-0		06465-04-0	0A310-09-0
	EXPORT 68 TT Fin.	43725-35-0	06463-32-0		06465-22-0	0A310-41-0
	EXPORT 68 TT Porta	43825-30-0	06463-14-0		06465-04-0	0A310-17-0
	SICURBLIN 65	43825-30-0	06463-14-0		06465-04-0	0A310-13-0
AL-SISTEM	PLANET 50 TT	43725-40-0	06463-32-0		06465-22-0	0A310-27-0
	PLANET 62 TT	43725-40-0	06463-32-0		06465-22-0	0A310-20-0
	PLANET ELITE DOOR TT	43825-35-0	06463-14-0		06465-04-0	0A310-31-0
	PLANET 72 HT	43725-40-0	06463-32-0		06465-22-0	0A310-24-0
ALLUSISTEMI	CX 600 (camera europea)	43725-40-0	06463-32-0		06465-22-0	0A310-33-0
	CX 700 (camera europea)	43725-40-0	06463-32-0		06465-22-0	0A310-41-0
ALU-K	ALU-K 56 ID	43825-35-0	06461-35-0		06461-39-0	0A310-12-0
	ALU-K 63 ID	43825-35-0	06461-35-0		06461-39-0	0A310-27-0
	ALU-K 67 ID	43825-35-0	06461-35-0		06461-39-0	0A310-17-0
	ALU-K 70 ID	43825-35-0	06461-35-0		06461-39-0	0A310-33-0
EKONAL	E 65	43725-35-0	06461-30-0		06461-34-0	0A310-17-0
	E 65 con riporto	43725-35-0	06461-30-0		06461-34-0	0A310-17-0
	E 75	43725-35-0	06461-30-0		06461-34-0	0A310-20-0
	E 75 con riporto	43725-35-0	06461-30-0		06461-34-0	0A310-20-0
FORSTER	PRESTO 50	43825-40-0	06461-07-0		06461-12-0	0A310-07-0
	THERM TUR	43825-40-0	06461-07-0		06461-12-0	0A310-18-0
	UNICO	43825-35-0	06461-17-0		06461-22-0	0A310-18-0
GASTALDELLO	EUROLINE 50 N Porta	43825-40-0	06461-30-0		06461-34-0	0A310-07-0
	EUROLINE 60 TT Porta	43825-35-0	06461-30-0		06461-34-0	0A310-11-0
	EUROLINE NT 65 TT Sorm.	43725-40-0	06463-31-0		06465-21-0	0A310-17-0
	EUROLINE EL 65 TT Porta	43825-35-0	06461-35-0		06461-39-0	0A310-17-0
	EUROLINE 72 TT Porta	43825-35-0	06461-30-0		06461-34-0	0A310-33-0
	EUROLINE NS72 TT Porta	43825-35-0	06461-30-0		06461-34-0	0A310-33-0
GASTAL/PONZIO	NEW-TEC 50 Porta	43825-30-0	06463-14-0		06465-04-0	0A310-06-0
	NEW-TEC 52 TT Sorm.	43725-35-0	06463-31-0		06465-21-0	0A310-17-0
	NEW-TEC 52 TT Porta	43825-30-0	06463-14-0	06141-79-0	06465-04-0	0A310-09-0
	NEW-TEC 60 TT Sorm.	43725-35-0	06463-31-0		06465-21-0	0A310-11-0
	NEW-TEC 60 TT Porta	43825-30-0	06463-14-0	06141-79-0	06465-04-0	0A310-27-0
	NEW-TEC 65 TT Sorm.	43725-40-0	06463-31-0		06465-21-0	0A310-13-0
	NEW-TEC 65 TT Porta	43825-30-0	06463-14-0	06141-79-0	06465-04-0	0A310-17-0
	NEW-TEC 68 TT Sorm.	43725-35-0	06463-31-0		06465-21-0	0A310-17-0
HYDRO ALLUMINIO	NEW-TEC 68 TT Porta	43825-30-0	06463-14-0	06141-79-0	06465-04-0	0A310-17-0
	DOMAL STOPPER PG 52 Porta	43825-30-0	06463-14-0		06465-04-0	0A310-05-0
	DOMAL STOPPER PG 63 Porta	43825-30-0	06463-14-0		06465-04-0	0A310-12-0
	DOMAL BREAK PA 52 Porta	43825-30-0	06463-14-0	06141-79-0	06465-04-0	0A310-09-0
	DOMAL BREAK PA 63 Porta	43825-30-0	06463-14-0	06141-79-0	06465-04-0	0A310-11-0
	DOMAL BREAK PA 70S Porta	43825-30-0	06463-14-0	06141-79-0	06465-04-0	0A310-33-0
	DOMAL SHOPS	43825-30-0	06463-14-0		06465-04-0	0A310-13-0
	DOMAL EXTRATHERMIC 62	43725-35-0	06463-32-0		06465-22-0	0A310-17-0
	DOMAL BRIGHT PA 70 S Porta	43825-30-0	06461-35-0		06461-39-0	0A310-17-0
	DOMAL TOP TB 65	43725-40-0	06463-32-0		06465-22-0	0A310-20-0
IND INVEST	GOLD 500	43725-35-0	06463-32-0		06465-22-0	0A310-27-0
	GOLD 500 Porta	43825-30-0	06463-14-0		06465-04-0	0A310-26-0
	GOLD 600 TT Porta	43825-30-0	06463-14-0	06141-79-0	06465-04-0	0A310-27-0
	GOLD 600 HCE fin.	43725-40-0	06463-32-0		06465-22-0	0A310-20-0
	GOLD 600 HC Porta con riporto	43725-30-0	06463-14-0		06465-04-0	0A310-27-0
	PLATHINA 69 TT	43725-40-0	06463-32-0		06465-22-0	0A310-41-0
	PLATHINA 69 TT PORTA	43825-30-0	06463-14-0	06141-79-0	06465-04-0	0A310-33-0
	VIP DOOR 69 TT	43725-35-0	06461-30-0		06461-34-0	0A310-18-0
JANSEN	Serie 50 ECONOMY	43825-35-0	06461-07-0		06461-12-0	0A310-07-0
	Serie 60	43825-35-0	06461-07-0		06461-12-0	0A310-13-0
	Serie JANISOL 60 TT	43825-35-0	06461-07-0		06461-12-0	0A310-13-0
MERCURI	MERCURY 500 TT	43725-35-0	06463-32-0		06465-22-0	0A310-11-0
	MERCURY 700 TT	43725-40-0	06463-32-0		06465-22-0	0A310-41-0

**Componenti comuni:**

Maniglioni antipatico FAST Touch art. 59711-00/01-0 (pz. 1)

Maniglioni antipatico FAST Push art. 59607-10-0 (pz. 1) + Barra orizzontale art. 07007-XX-0 (pz. 1), vedi sezione maniglioni antipatico.

Quadro maniglia 8 mm art. 07206-00-0 (pz. 1)

**FUNZIONE "A" : SENZA MANIGLIA ESTERNA (SOLO CILINDRO)**

<b>Profili</b>	<b>1 Anta</b>					
<b>Ditta</b>	<b>Serie</b>	<b>Serratura</b>	<b>Controsserratura</b>	<b>Salva profilo</b>	<b>Contropiastra per Deviatori (pz. 2)</b>	<b>Cilindro Fin. 12</b>
<b>METRA</b>	NC 50 I Linea base	43825-35-0	06461-35-0		06461-39-0	0A310-07-0
	NC 50 STH Porta	43825-35-0	06461-35-0		06461-39-0	0A310-06-0
	NC 65 STH. Porta - 65 mm.	43825-35-0	06461-35-0		06461-39-0	0A310-17-0
	NC 68 STH Porta	43825-30-0	06463-14-0	06141-79-0	06465-04-0	0A310-11-0
	NC 72 STH. Porta - 72 mm.	43825-35-0	06461-35-0		06461-39-0	0A310-33-0
	AELLE 80 STH	43825-35-0	06461-35-0		06461-39-0	0A310-30-0
	SUPERBLINDO	43825-30-0	06463-14-0		06465-04-0	0A310-20-0
<b>MOGS</b>	BASIC 50	43825-40-0	06461-30-0		06461-34-0	0A310-07-0
	BASIC 65	43825-40-0	06461-30-0		06461-34-0	0A310-13-0
	TERMICH 65	43825-40-0	06461-30-0		06461-34-0	0A310-13-0
<b>PALLADIO PASSERINI</b>	Serie 50	43825-40-0	06461-07-0		06461-12-0	0A310-07-0
	EKIP TH 73 Porta (aria 16)	43825-35-0	06461-35-0		06461-39-0	0A310-20-0
	EKIP TH 73 Porta (aria 22)	43825-35-0	06463-14-0	06141-79-0	06465-04-0	0A310-20-0
	EKIP MAAS. 53 Porta	43825-30-0	06463-14-0		06465-04-0	0A310-09-0
	EKIP MAAS.TH 60 Porta	43825-30-0	06463-14-0	06141-79-0	06465-04-0	0A310-27-0
	EKIP MAAS.TH 68 Porta	43825-30-0	06463-14-0	06141-79-0	06465-04-0	0A310-33-0
	EKIP MAAS.STH 76 Porta	43825-30-0	06463-14-0	06141-79-0	06465-04-0	0A310-20-0
<b>PONZIO</b>	WINDSTOP 55 TT	43725-40-0	06463-32-0		06465-22-0	0A310-17-0
	WINDSTOP 55 TT PORTA	43825-30-0	06463-14-0	06141-79-0	06465-04-0	0A310-12-0
	WINDSTOP 60 Porta	43825-30-0	06463-14-0		06465-04-0	0A310-13-0
	WINDSTOP 65 TT Porta	43825-30-0	06463-14-0	06141-79-0	06465-04-0	0A310-17-0
	WINDSTOP 73 TT	43725-40-0	06463-32-0		06465-22-0	0A310-41-0
<b>PREDIERI</b>	PR 58 Porta	43825-30-0	06463-14-0	06141-79-0	06465-04-0	0A310-08-0
	PR 66 TT	43725-40-0	06463-31-0		06465-21-0	0A310-17-0
	PR 75 TT	43725-40-0	06463-31-0		06465-21-0	0A310-20-0
<b>PROFILATI</b>	EKU 53 Porta	43825-30-0	06463-14-0		06465-04-0	0A310-05-0
	EKU 53 TT Porta	43825-30-0	06463-14-0	06141-79-0	06465-04-0	0A310-08-0
	EKU 64 TT Porta	43825-30-0	06463-14-0	06141-79-0	06465-04-0	0A310-11-0
	EKU 72 TT Porta	43825-30-0	06463-14-0	06141-79-0	06465-04-0	0A310-17-0
	EKU 52 TT Fin. (ex EKU 60 TT)	43725-35-0	06463-32-0		06465-22-0	0A310-17-0
	EKU 66 TT (ex EKU 80 TT)	43725-40-0	06463-32-0		06465-22-0	0A310-20-0
	EKU DOOR 60 TT Porta	43825-30-0	06463-14-0	06141-79-0	06465-04-0	0A310-11-0
EKU DOOR 74 TT Porta	43825-30-0	06463-14-0		06465-04-0	0A310-20-0	
<b>SAPA (ex Alcoa)</b>	ALFIL 54 TT	43725-35-0	06461-30-0	06141-79-0	06461-34-0	0A310-17-0
	R 50	43725-35-0	06463-17-0		06465-07-0	0A310-07-0
	R 50 T.T. Barra Continua	43725-35-0	06463-31-0		06465-21-0	0A310-06-0
	R 62 T.T. Sormonto	43725-40-0	06463-31-0		06465-21-0	0A310-12-0
	R 72 T.T. Sormonto	43725-40-0	06463-31-0		06465-21-0	0A310-17-0
	R 62 TT PORTA	43825-30-0	06461-35-0		06461-39-0	0A310-19-0
	R 72 TT PORTA	43825-30-0	06461-35-0		06461-39-0	0A310-32-0
	Tekno WIN 62 Porta (ex F50)	43825-30-0	06463-14-0		06465-04-0	0A310-11-0
	Tekno WIN 62 TT Porta (ex F50 TT)	43825-30-0	06463-14-0	06141-79-0	06465-04-0	0A310-11-0
Tekno WIN 70 TT Porta (ex F60 TT)	43825-30-0	06463-14-0	06141-79-0	06465-04-0	0A310-17-0	
<b>SCHUCO</b>	ADS 50 (fuga 11)	43825-35-0	06461-30-0		06461-34-0	0A310-06-0
	ADS 60 (fuga 11)	43825-35-0	06461-30-0		06461-34-0	0A310-11-0
	ADS 65 - 65 HD (fuga 11)	43825-35-0	06461-30-0		06461-34-0	0A310-17-0
	ADS 70 HD - 70 HI (fuga 11)	43825-35-0	06461-30-0		06461-34-0	0A310-33-0
	ADS 75 HD/HI (fuga 11)	43825-35-0	06461-30-0		06461-34-0	0A310-20-0
	ADS 75 SI (fuga 11)	43825-35-0	06461-30-0		06461-34-0	0A310-20-0
<b>SECCO</b>	SISTEMA ACCIAIO ELEG.C 55	43825-35-0	06461-35-0		06461-39-0	0A310-10-0
	SECCO - EBE 65 TT	43825-40-0	06461-35-0		06461-39-0	0A310-18-0
	SECCO - EBE 85 TT	43825-40-0	06461-35-0		06461-39-0	0A310-32-0
	SECCO SECURITY SYSTEM 20/10	43825-35-0	06461-35-0		06461-39-0	0A310-13-0
<b>TO.MA</b>	ATLANTIS 55 TT Porta	43825-30-0	06463-14-0	06141-79-0	06465-04-0	0A310-06-0
	ATLANTIS 68 TT Porta	43825-30-0	06463-14-0	06141-79-0	06465-04-0	0A310-33-0
	ATLANTIS WOOD 72 TT Porta	43725-35-0	06463-32-0		06465-22-0	0A310-33-0

**Componenti comuni:**

Maniglioni antipánico FAST Touch art. 59711-00/01-0 (pz. 1)

Maniglioni antipánico FAST Push art. 59607-10-0 (pz. 1) + Barra orizzontale art. 07007-XX-0 (pz. 1), vedi sezione maniglioni antipánico.

Quadro maniglia 8 mm art. 07206-00-0 (pz. 1)

FUNZIONE "A" : SENZA MANIGLIA ESTERNA (SOLO CILINDRO)

Profili		2 Ante				
Ditta	Serie	Serratura	Controsserratura	Salva profilo	Contropiastra per Deviatori (pz. 2)	Cilindro Fin. 12
AGNELLI/ALEXIA	ESEDRA Doors shops 56	43725-35-0	43295-40-0		06465-04-0	0A310-10-0
	ESEDRA Doors shops 56 TT	43725-30-0	43295-30-0		06465-04-0	0A310-10-0
ALL.CO	ALL.CO 5 Porta	43825-30-0	43295-40-0		06465-04-0	0A310-05-0
	ALL.CO 5 T Porta	43825-30-0	43295-40-0	06141-79-0	06465-04-0	0A310-11-0
	EXPORT 51 TT Fin.	43725-35-0	43295-60-0		06465-22-0	0A300-27-0
	EXPORT 51 TT Porta	43825-30-0	43295-30-0		06465-04-0	0A300-09-0
	EXPORT 68 TT Fin.	43725-35-0	43295-60-0		06465-22-0	0A300-41-0
	EXPORT 68 TT Porta	43825-30-0	43295-30-0		06465-04-0	0A300-17-0
	SICURBLIN 65	43825-30-0	43295-40-0		06465-04-0	0A310-13-0
AL-SISTEM	PLANET 50 TT	43725-40-0	43295-60-0		06465-22-0	0A310-27-0
	PLANET 62 TT	43725-40-0	43295-60-0		06465-22-0	0A310-20-0
	PLANET ELITE DOOR TT	43825-35-0	43295-60-0		06465-04-0	0A310-31-0
	PLANET 72 HT	43725-40-0	43295-60-0		06465-22-0	0A310-24-0
ALLUSISTEMI	CX 600 (camera europea)	43725-40-0	43295-60-0		06465-22-0	0A310-33-0
	CX 700 (camera europea)	43725-40-0	43295-60-0		06465-22-0	0A310-41-0
ALU-K	ALU-K 56 ID	43825-35-0	43295-40-0		06461-39-0	0A310-12-0
	ALU-K 63 ID	43825-35-0	43295-40-0		06461-39-0	0A310-27-0
	ALU-K 67 ID	43825-35-0	43295-40-0		06461-39-0	0A310-17-0
	ALU-K 70 ID	43825-35-0	43295-40-0		06461-39-0	0A310-33-0
EKONAL	E 65	43725-35-0	43295-40-0		06461-34-0	0A310-17-0
	E 65 con riparto	43725-35-0	43295-60-0		06461-34-0	0A310-17-0
	E 75	43725-35-0	43295-40-0		06461-34-0	0A310-20-0
	E 75 con riparto	43725-35-0	43295-60-0		06461-34-0	0A310-20-0
FORSTER	PRESTO 50	43825-40-0	43295-40-0		06461-12-0	0A310-07-0
	THERM TUR	43825-40-0	43295-40-0		06461-12-0	0A310-18-0
	UNICO	43825-35-0	43295-40-0		06461-22-0	0A310-18-0
GASTALDELLO	EUROLINE 50 N Porta	43825-40-0	43295-30-0		06461-34-0	0A310-07-0
	EUROLINE 60 TT Porta	43825-35-0	43295-30-0		06461-34-0	0A310-11-0
	EUROLINE NT 65 TT Sorm.	43725-40-0	43295-75-0		06465-21-0	0A310-17-0
	EUROLINE EL 65 TT Porta	43825-35-0	43295-40-0		06461-39-0	0A310-17-0
	EUROLINE 72 TT Porta	43825-35-0	43295-30-0		06461-34-0	0A310-33-0
	EUROLINE NS72 TT Porta	43825-35-0	43295-30-0		06461-34-0	0A310-33-0
GASTAL/PONZIO	NEW-TEC 50 Porta	43825-30-0	43295-30-0		06465-04-0	0A310-06-0
	NEW-TEC 52 TT Sorm.	43725-35-0	43295-60-0		06465-21-0	0A310-17-0
	NEW-TEC 52 TT Porta	43825-30-0	43295-40-0	06141-79-0	06465-04-0	0A310-09-0
	NEW-TEC 60 TT Sorm.	43725-35-0	43295-60-0		06465-21-0	0A310-11-0
	NEW-TEC 60 TT Porta	43825-30-0	43295-40-0	06141-79-0	06465-04-0	0A310-27-0
	NEW-TEC 65 TT Sorm.	43725-40-0	43295-75-0		06465-21-0	0A310-13-0
	NEW-TEC 65 TT Porta	43825-30-0	43295-40-0	06141-79-0	06465-04-0	0A310-17-0
	NEW-TEC 68 TT Sorm.	43725-35-0	43295-60-0		06465-21-0	0A310-17-0
	NEW-TEC 68 TT Porta	43825-30-0	43295-40-0	06141-79-0	06465-04-0	0A310-17-0
HYDRO ALLUMINIO	DOMAL STOPPER PG 52 Porta	43825-30-0	43295-30-0		06465-04-0	0A310-05-0
	DOMAL STOPPER PG 63 Porta	43825-30-0	43295-40-0		06465-04-0	0A310-12-0
	DOMAL BREAK PA 52 Porta	43825-30-0	43295-40-0	06141-79-0	06465-04-0	0A310-09-0
	DOMAL BREAK PA 63 Porta	43825-30-0	43295-40-0	06141-79-0	06465-04-0	0A310-11-0
	DOMAL BREAK PA 70S Porta	43825-30-0	43295-40-0	06141-79-0	06465-04-0	0A310-33-0
	DOMAL SHOPS	43825-30-0	43295-40-0		06465-04-0	0A310-13-0
	DOMAL EXTRATHERMIC 62	43725-35-0	43295-40-0		06465-22-0	0A310-17-0
	DOMAL BRIGHT PA 70 S Porta	43825-30-0	43295-40-0		06461-39-0	0A310-17-0
	DOMAL TOP TB 65	43725-40-0	43295-60-0		06465-22-0	0A310-20-0
IND INVEST	GOLD 500	43725-35-0	43295-60-0		06465-22-0	0A310-27-0
	GOLD 500 Porta	43825-30-0	43295-30-0		06465-04-0	0A310-26-0
	GOLD 600 TT Porta	43825-30-0	43295-30-0	06141-79-0	06465-04-0	0A310-27-0
	GOLD 600 HCE fin.	43725-40-0	43295-60-0		06465-22-0	0A310-20-0
	GOLD 600 HC Porta con riparto	43725-30-0	43295-60-0		06465-04-0	0A310-27-0
	PLATHINA 69 TT	43725-40-0	43295-75-0		06465-22-0	0A310-41-0
	PLATHINA 69 TT PORTA	43825-30-0	43295-40-0	06141-79-0	06465-04-0	0A310-33-0
VIP DOOR 69 TT	43725-35-0	43295-40-0		06461-34-0	0A310-18-0	
JANSEN	Serie 50 ECONOMY	43825-35-0	43295-40-0		06461-12-0	0A310-07-0
	Serie 60	43825-35-0	43295-40-0		06461-12-0	0A310-13-0
	Serie JANISOL 60 TT	43825-35-0	43295-30-0		06461-12-0	0A310-13-0

**Componenti comuni:**

- Maniglioni antipatico FAST Touch art. 59711-00/01-0 (pz. 2)
- Maniglioni antipatico FAST Push art. 59607-10-0 (pz. 2) + Barra orizzontale art. 07007-XX-0 (pz. 2), vedi sezione maniglioni antipatico.
- Aste art. 07088-03-0 (pz. 1)
- Ripristino aste automatico art. 07089-52-0 (pz. 1)
- Ripristino aste manuale art. 06141-80-0 (pz. 1)
- Quadro maniglia 8 mm art. 07206-00-0 (pz. 2)

**FUNZIONE "A" : SENZA MANIGLIA ESTERNA (SOLO CILINDRO)**

Profili	2 Ante						
	Ditta	Serie	Serratura	Controsserratura	Salva profilo	Contropiastra per Deviatori (pz. 2)	Cilindro Fin. 12
<b>MERCURI</b>	MERCURY 500 TT		43725-35-0	43295-75-0		06465-22-0	0A310-11-0
	MERCURY 700 TT		43725-40-0	43295-75-0		06465-22-0	0A310-41-0
<b>METRA</b>	NC 50 I Linea base		43825-35-0	43295-40-0		06461-39-0	0A310-07-0
	NC 50 STH Porta		43825-35-0	43295-40-0		06461-39-0	0A310-06-0
	NC 65 STH. Porta - 65 mm.		43825-35-0	43295-40-0		06461-39-0	0A310-17-0
	NC 68 STH Porta		43825-30-0	43295-40-0	06141-79-0	06465-04-0	0A310-11-0
	NC 72 STH. Porta - 72 mm.		43825-35-0	43295-30-0		06461-39-0	0A310-33-0
	AELLE 80 STH		43825-35-0	43295-30-0		06461-39-0	0A310-30-0
	SUPERBLINDO		43825-30-0	43295-60-0		06465-04-0	0A310-20-0
<b>MOGS</b>	BASIC 50		43825-40-0	43295-40-0		06461-34-0	0A310-07-0
	BASIC 65		43825-40-0	43295-40-0		06461-34-0	0A310-13-0
	TERMICH 65		43825-40-0	43295-40-0		06461-34-0	0A310-13-0
<b>PALLADIO PASSERINI</b>	Serie 50		43825-40-0	43295-40-0		06461-12-0	0A310-07-0
	EKIP TH 73 Porta (aria 16)		43825-35-0	43295-40-0		06461-39-0	0A310-20-0
	EKIP TH 73 Porta (aria 22)		43825-35-0	43295-40-0	06141-79-0	06465-04-0	0A310-20-0
	EKIP MAAS. 53 Porta		43825-30-0	43295-40-0		06465-04-0	0A310-09-0
	EKIP MAAS.TH 60 Porta		43825-30-0	43295-40-0	06141-79-0	06465-04-0	0A310-27-0
	EKIP MAAS.TH 68 Porta		43825-30-0	43295-40-0	06141-79-0	06465-04-0	0A310-33-0
	EKIP MAAS.STH 76 Porta		43825-30-0	43295-40-0	06141-79-0	06465-04-0	0A310-20-0
<b>PONZIO</b>	WINDSTOP 55 TT		43725-40-0	43295-40-0		06465-22-0	0A310-17-0
	WINDSTOP 55 TT PORTA		43825-30-0	43295-30-0	06141-79-0	06465-04-0	0A310-12-0
	WINDSTOP 60 Porta		43825-30-0	43295-40-0		06465-04-0	0A310-13-0
	WINDSTOP 65 TT Porta		43825-30-0	43295-40-0	06141-79-0	06465-04-0	0A310-17-0
	WINDSTOP 73 TT		43725-40-0	43295-60-0		06465-22-0	0A310-41-0
	WINDSTOP 73 TT Porta		43825-30-0	43295-40-0	06141-79-0	06465-04-0	0A310-33-0
<b>PREDIERI</b>	PR 58 Porta		43825-30-0	43295-30-0	06141-79-0	06465-04-0	0A310-08-0
	PR 66 TT		43725-40-0	43295-75-0		06465-21-0	0A310-17-0
	PR 75 TT		43725-40-0	43295-75-0		06465-21-0	0A310-20-0
<b>PROFILATI</b>	EKU 53 Porta		43825-30-0	43295-30-0		06465-04-0	0A310-05-0
	EKU 53 TT Porta		43825-30-0	43295-30-0	06141-79-0	06465-04-0	0A310-08-0
	EKU 64 TT Porta		43825-30-0	43295-30-0	06141-79-0	06465-04-0	0A310-11-0
	EKU 72 TT Porta		43825-30-0	43295-30-0	06141-79-0	06465-04-0	0A310-17-0
	EKU 52 TT Fin. (ex EKU 60 TT)		43725-35-0	43295-60-0		06465-22-0	0A310-17-0
	EKU 66 TT (ex EKU 80 TT)		43725-40-0	43295-60-0		06465-22-0	0A310-20-0
	EKU DOOR 60 TT Porta		43825-30-0	43295-40-0	06141-79-0	06465-04-0	0A310-11-0
	EKU DOOR 74 TT Porta		43825-30-0	43295-40-0		06465-04-0	0A310-20-0
<b>SAPA (ex Alcoa)</b>	ALFIL 54 TT		43725-35-0	43295-60-0	06141-79-0	06461-34-0	0A310-17-0
	R 50		43725-35-0	43295-75-0		06465-07-0	0A310-07-0
	R 50 T.T. Barra Continua		43725-35-0	43295-75-0		06465-21-0	0A310-06-0
	R 62 T.T. Sormonto		43725-40-0	43295-75-0		06465-21-0	0A310-12-0
	R 72 T.T. Sormonto		43725-40-0	43295-75-0		06465-21-0	0A310-17-0
	R 62 TT PORTA		43825-30-0	43295-60-0		06461-39-0	0A310-19-0
	R 72 TT PORTA		43825-30-0	43295-60-0		06461-39-0	0A310-32-0
	Tekno WIN 62 Porta (ex F50)		43825-30-0	43295-40-0		06465-04-0	0A310-11-0
	Tekno WIN 62 TT Porta (ex F50 TT)		43825-30-0	43295-40-0	06141-79-0	06465-04-0	0A310-11-0
	Tekno WIN 70 TT Porta (ex F60 TT)		43825-30-0	43295-40-0	06141-79-0	06465-04-0	0A310-17-0
<b>SCHUCO</b>	ADS 50 (fuga 11)		43825-35-0	43295-40-0		06461-34-0	0A310-06-0
	ADS 60 (fuga 11)		43825-35-0	43295-40-0		06461-34-0	0A310-11-0
	ADS 65 - 65 HD (fuga 11)		43825-35-0	43295-40-0		06461-34-0	0A310-17-0
	ADS 70 HD - 70 HI (fuga 11)		43825-35-0	43295-40-0		06461-34-0	0A310-33-0
	ADS 75 HD/Hi (fuga 11)		43825-35-0	43295-40-0		06461-34-0	0A310-20-0
	ADS 75 SI (fuga 11)		43825-35-0	43295-40-0		06461-34-0	0A310-20-0
<b>SECCO</b>	SISTEMA ACCIAIO ELEG.C 55		43825-35-0	43295-30-0		06461-39-0	0A310-10-0
	SECCO - EBE 65 TT		43825-40-0	43295-30-0		06461-39-0	0A310-18-0
	SECCO - EBE 85 TT		43825-40-0	43295-30-0		06461-39-0	0A310-32-0
	SECCO SECURITY SYSTEM 20/10		43825-35-0	43295-30-0		06461-39-0	0A300-13-0
<b>TO.MA</b>	ATLANTIS 55 TT Porta		43825-30-0	43295-30-0	06141-79-0	06465-04-0	0A310-06-0
	ATLANTIS 68 TT Porta		43825-30-0	43295-60-0	06141-79-0	06465-04-0	0A310-33-0
	ATLANTIS WOOD 72 TT Porta		43725-35-0	43295-60-0		06465-22-0	0A310-33-0

**Componenti comuni:**

Maniglioni antipanico FAST Touch art. 59711-00/01-0 (pz. 2)

Maniglioni antipanico FAST Push art. 59607-10-0 (pz. 2) + Barra orizzontale art. 07007-XX-0 (pz. 2), vedi sezione maniglioni antipanico.

Aste art. 07088-03-0 (pz. 1)

Ripristino aste automatico art. 07089-52-0 (pz. 1)

Ripristino aste manuale art. 06141-80-0 (pz. 1)

Quadro maniglia 8 mm art. 07206-00-0 (pz. 2)

FUNZIONE "B" : CON MANIGLIA ESTERNA ABILITABILE CON CHIAVE

Profili	1 Anta						
	Ditta	Serie	Serratura	Controsserratura	Salva profilo	Contropiastra per Deviatori (pz. 2)	Cilindro Fin. 12
AGNELLI/ALEXIA	ESEDRA Doors shops 56	43735-35-0	06463-14-0			06465-04-0	0A310-10-0
	ESEDRA Doors shops 56 TT	43735-30-0	06463-14-0			06465-04-0	0A310-10-0
ALL.CO	ALL.CO 5 Porta	43835-30-0	06463-14-0			06465-04-0	0A310-05-0
	ALL.CO 5 T Porta	43835-30-0	06463-14-0	06141-79-0		06465-04-0	0A310-11-0
	EXPORT 51 TT Fin.	43735-35-0	06463-32-0			06465-22-0	0A310-27-0
	EXPORT 51 TT Porta	43835-30-0	06463-14-0			06465-04-0	0A310-09-0
	EXPORT 68 TT Fin.	43735-35-0	06463-32-0			06465-22-0	0A310-41-0
	EXPORT 68 TT Porta	43835-30-0	06463-14-0			06465-04-0	0A310-17-0
AL-SISTEM	SICURBLIN 65	43835-30-0	06463-14-0			06465-04-0	0A310-13-0
	PLANET 50 TT	43735-40-0	06463-32-0			06465-22-0	0A310-27-0
	PLANET 62 TT	43735-40-0	06463-32-0			06465-22-0	0A310-20-0
	PLANET ELITE DOOR TT	43835-35-0	06463-14-0			06465-04-0	0A310-31-0
ALLUSISTEMI	PLANET 72 HT	43735-40-0	06463-32-0			06465-22-0	0A310-24-0
	CX 600 (camera europea)	43735-40-0	06463-32-0			06465-22-0	0A310-33-0
ALLUSISTEMI	CX 700 (camera europea)	43735-40-0	06463-32-0			06465-22-0	0A310-41-0
	ALU-K 56 ID	43835-35-0	06461-35-0			06461-39-0	0A310-12-0
ALU-K	ALU-K 63 ID	43835-35-0	06461-35-0			06461-39-0	0A310-27-0
	ALU-K 67 ID	43835-35-0	06461-35-0			06461-39-0	0A310-17-0
	ALU-K 70 ID	43835-35-0	06461-35-0			06461-39-0	0A310-33-0
	E 65	43735-35-0	06461-30-0			06461-34-0	0A310-17-0
EKONAL	E 65 con riporto	43735-35-0	06461-30-0			06461-34-0	0A310-17-0
	E 75	43735-35-0	06461-30-0			06461-34-0	0A310-20-0
	E 75 con riporto	43735-35-0	06461-30-0			06461-34-0	0A310-20-0
	PRESTO 50	43835-40-0	06461-07-0			06461-12-0	0A310-07-0
FORSTER	THERM TUR	43835-40-0	06461-07-0			06461-12-0	0A310-18-0
	UNICO	43835-35-0	06461-17-0			06461-22-0	0A310-18-0
	EUROLINE 50 N Porta	43835-40-0	06461-30-0			06461-34-0	0A310-07-0
GASTALDELLO	EUROLINE 60 TT Porta	43835-35-0	06461-30-0			06461-34-0	0A310-11-0
	EUROLINE NT 65 TT Sorm.	43735-40-0	06463-31-0			06465-21-0	0A310-17-0
	EUROLINE EL 65 TT Porta	43835-35-0	06461-35-0			06461-39-0	0A310-17-0
	EUROLINE 72 TT Porta	43835-35-0	06461-30-0			06461-34-0	0A310-33-0
	EUROLINE NS72 TT Porta	43835-35-0	06461-30-0			06461-34-0	0A310-33-0
	NEW-TEC 50 Porta	43835-30-0	06463-14-0			06465-04-0	0A310-06-0
GASTAL/PONZIO	NEW-TEC 52 TT Sorm.	43735-35-0	06463-31-0			06465-21-0	0A310-17-0
	NEW-TEC 52 TT Porta	43835-30-0	06463-14-0	06141-79-0		06465-04-0	0A310-09-0
	NEW-TEC 60 TT Sorm.	43735-35-0	06463-31-0			06465-21-0	0A310-11-0
	NEW-TEC 60 TT Porta	43835-30-0	06463-14-0	06141-79-0		06465-04-0	0A310-27-0
	NEW-TEC 65 TT Sorm.	43735-40-0	06463-31-0			06465-21-0	0A310-13-0
	NEW-TEC 65 TT Porta	43835-30-0	06463-14-0	06141-79-0		06465-04-0	0A310-17-0
	NEW-TEC 68 TT Sorm.	43735-35-0	06463-31-0			06465-21-0	0A310-17-0
	NEW-TEC 68 TT Porta	43835-30-0	06463-14-0	06141-79-0		06465-04-0	0A310-17-0
HYDRO ALLUMINIO	DOMAL STOPPER PG 52 Porta	43835-30-0	06463-14-0			06465-04-0	0A310-05-0
	DOMAL STOPPER PG 63 Porta	43835-30-0	06463-14-0			06465-04-0	0A310-12-0
	DOMAL BREAK PA 52 Porta	43835-30-0	06463-14-0	06141-79-0		06465-04-0	0A310-09-0
	DOMAL BREAK PA 63 Porta	43835-30-0	06463-14-0	06141-79-0		06465-04-0	0A310-11-0
	DOMAL BREAK PA 70S Porta	43835-30-0	06463-14-0	06141-79-0		06465-04-0	0A310-33-0
	DOMAL SHOPS	43835-30-0	06463-14-0			06465-04-0	0A310-13-0
	DOMAL EXTRATHERMIC 62	43735-35-0	06463-32-0			06465-22-0	0A310-17-0
	DOMAL BRIGHT PA 70 S Porta	43835-30-0	06461-35-0			06461-39-0	0A310-17-0
	DOMAL TOP TB 65	43735-40-0	06463-32-0			06465-22-0	0A310-20-0
IND INVEST	GOLD 500	43735-35-0	06463-32-0			06465-22-0	0A310-27-0
	GOLD 500 Porta	43835-30-0	06463-14-0			06465-04-0	0A310-26-0
	GOLD 600 TT Porta	43835-30-0	06463-14-0	06141-79-0		06465-04-0	0A310-27-0
	GOLD 600 HCE fin.	43735-40-0	06463-32-0			06465-22-0	0A310-20-0
	GOLD 600 HC Porta con riporto	43735-30-0	06463-14-0			06465-04-0	0A310-27-0
	PLATHINA 69 TT	43735-40-0	06463-32-0			06465-22-0	0A310-41-0
	PLATHINA 69 TT PORTA	43835-30-0	06463-14-0	06141-79-0		06465-04-0	0A310-33-0
	VIP DOOR 69 TT	43735-35-0	06461-30-0			06461-34-0	0A310-18-0
JANSEN	Serie 50 ECONOMY	43835-35-0	06461-07-0			06461-12-0	0A310-07-0
	Serie 60	43835-35-0	06461-07-0			06461-12-0	0A310-13-0
	Serie JANISOL 60 TT	43835-35-0	06461-07-0			06461-12-0	0A310-13-0
MERCURI	MERCURY 500 TT	43735-35-0	06463-32-0			06465-22-0	0A310-11-0
	MERCURY 700 TT	43735-40-0	06463-32-0			06465-22-0	0A310-41-0

**Componenti comuni:**

Maniglioni antipanico FAST Touch art. 59711-00/01-0 (pz. 1)

Maniglioni antipanico FAST Push art. 59607-10-0 (pz. 1) + Barra orizzontale art. 07007-XX-0 (pz. 1), vedi sezione antipanico

Maniglia esterna art. 07070-66-0-B1 (pz. 1)

Quadro maniglia 8 mm art. 07206-00-0 (pz. 1)

**FUNZIONE "B" : CON MANIGLIA ESTERNA ABILITABILE CON CHIAVE**

Profili		1 Anta				
Ditta	Serie	Serratura	Controsserratura	Salva profilo	Contropiastra per Deviatori (pz. 2)	Cilindro Fin. 12
METRA	NC 50 I Linea base	43835-35-0	06461-35-0		06461-39-0	0A310-07-0
	NC 50 STH Porta	43835-35-0	06461-35-0		06461-39-0	0A310-06-0
	NC 65 STH. Porta - 65 mm.	43835-35-0	06461-35-0		06461-39-0	0A310-17-0
	NC 68 STH Porta	43835-30-0	06463-14-0	06141-79-0	06465-04-0	0A310-11-0
	NC 72 STH. Porta - 72 mm.	43835-35-0	06461-35-0		06461-39-0	0A310-33-0
	AELLE 80 STH SUPERBLINDO	43835-35-0 43835-30-0	06461-35-0 06463-14-0		06461-39-0 06465-04-0	0A310-30-0 0A310-20-0
MOGS	BASIC 50	43835-40-0	06461-30-0		06461-34-0	0A310-07-0
	BASIC 65	43835-40-0	06461-30-0		06461-34-0	0A310-13-0
	TERMICH 65	43835-40-0	06461-30-0		06461-34-0	0A310-13-0
PALLADIO PASSERINI	Serie 50	43835-40-0	06461-07-0		06461-12-0	0A310-07-0
	EKIP TH 73 Porta (aria 16)	43835-35-0	06461-35-0		06461-39-0	0A310-20-0
	EKIP TH 73 Porta (aria 22)	43835-35-0	06463-14-0	06141-79-0	06465-04-0	0A310-20-0
	EKIP MAAS. 53 Porta	43835-30-0	06463-14-0		06465-04-0	0A310-09-0
	EKIP MAAS.TH 60 Porta	43835-30-0	06463-14-0	06141-79-0	06465-04-0	0A310-27-0
	EKIP MAAS.TH 68 Porta	43835-30-0	06463-14-0	06141-79-0	06465-04-0	0A310-33-0
	EKIP MAAS.STH 76 Porta	43835-30-0	06463-14-0	06141-79-0	06465-04-0	0A310-20-0
PONZIO	WINDSTOP 55 TT	43735-40-0	06463-32-0		06465-22-0	0A310-17-0
	WINDSTOP 55 TT PORTA	43835-30-0	06463-14-0	06141-79-0	06465-04-0	0A310-12-0
	WINDSTOP 60 Porta	43835-30-0	06463-14-0		06465-04-0	0A310-13-0
	WINDSTOP 65 TT Porta	43835-30-0	06463-14-0	06141-79-0	06465-04-0	0A310-17-0
	WINDSTOP 73 TT	43735-40-0	06463-32-0		06465-22-0	0A310-41-0
PREDIERI	WINDSTOP 73 TT Porta	43835-30-0	06463-14-0	06141-79-0	06465-04-0	0A310-33-0
	PR 58 Porta	43835-30-0	06463-14-0	06141-79-0	06465-04-0	0A310-08-0
	PR 66 TT	43735-40-0	06463-31-0		06465-21-0	0A310-17-0
PROFILATI	PR 75 TT	43735-40-0	06463-31-0		06465-21-0	0A310-20-0
	EKU 53 Porta	43835-30-0	06463-14-0		06465-04-0	0A310-05-0
	EKU 53 TT Porta	43835-30-0	06463-14-0	06141-79-0	06465-04-0	0A310-08-0
	EKU 64 TT Porta	43835-30-0	06463-14-0	06141-79-0	06465-04-0	0A310-11-0
	EKU 72 TT Porta	43835-30-0	06463-14-0	06141-79-0	06465-04-0	0A310-17-0
	EKU 52 TT Fin. (ex EKU 60 TT)	43735-35-0	06463-32-0		06465-22-0	0A310-17-0
	EKU 66 TT (ex EKU 80 TT)	43735-40-0	06463-32-0		06465-22-0	0A310-20-0
EKU DOOR 60 TT Porta	43835-30-0	06463-14-0	06141-79-0	06465-04-0	0A310-11-0	
SAPA (ex Alcoa)	EKU DOOR 74 TT Porta	43835-30-0	06463-14-0		06465-04-0	0A310-20-0
	ALFIL 54 TT	43735-35-0	06461-30-0	06141-79-0	06461-34-0	0A310-17-0
	R 50	43735-35-0	06463-17-0		06465-07-0	0A310-07-0
	R 50 T.T. Barra Continua	43735-35-0	06463-31-0		06465-21-0	0A310-06-0
	R 62 T.T. Sormonto	43735-40-0	06463-31-0		06465-21-0	0A310-12-0
	R 72 T.T. Sormonto	43735-40-0	06463-31-0		06465-21-0	0A310-17-0
	R 62 TT PORTA	43835-30-0	06461-35-0		06461-39-0	0A310-19-0
	R 72 TT PORTA	43835-30-0	06461-35-0		06461-39-0	0A310-32-0
	Tekno WIN 62 Porta (ex F50)	43835-30-0	06463-14-0		06465-04-0	0A310-11-0
Tekno WIN 62 TT Porta (ex F50 TT)	43835-30-0	06463-14-0	06141-79-0	06465-04-0	0A310-11-0	
Tekno WIN 70 TT Porta (ex F60 TT)	43835-30-0	06463-14-0	06141-79-0	06465-04-0	0A310-17-0	
SCHUCO	ADS 50 (fuga 11)	43835-35-0	06461-30-0		06461-34-0	0A310-06-0
	ADS 60 (fuga 11)	43835-35-0	06461-30-0		06461-34-0	0A310-11-0
	ADS 65 - 65 HD (fuga 11)	43835-35-0	06461-30-0		06461-34-0	0A310-17-0
	ADS 70 HD - 70 HI (fuga 11)	43835-35-0	06461-30-0		06461-34-0	0A310-33-0
	ADS 75 HD/HI (fuga 11)	43835-35-0	06461-30-0		06461-34-0	0A310-20-0
	ADS 75 SI (fuga 11)	43835-35-0	06461-30-0		06461-34-0	0A310-20-0
SECCO	SISTEMA ACCIAIO ELEG.C 55	43835-35-0	06461-35-0		06461-39-0	0A310-10-0
	SECCO - EBE 65 TT	43835-40-0	06461-35-0		06461-39-0	0A310-18-0
	SECCO - EBE 85 TT	43835-40-0	06461-35-0		06461-39-0	0A310-32-0
	SECCO SECURITY SYSTEM 20/10	43835-35-0	06461-35-0		06461-39-0	0A310-13-0
TO.MA	ATLANTIS 55 TT Porta	43835-30-0	06463-14-0	06141-79-0	06465-04-0	0A310-06-0
	ATLANTIS 68 TT Porta	43835-30-0	06463-14-0	06141-79-0	06465-04-0	0A310-33-0
	ATLANTIS WOOD 72 TT Porta	43735-35-0	06463-32-0		06465-22-0	0A310-33-0

**Componenti comuni:**

Maniglioni antipánico FAST Touch art. 59711-00/01-0 (pz. 1)  
 Maniglioni antipánico FAST Push art. 59607-10-0 (pz. 1) + Barra orizzontale art. 07007-XX-0 (pz. 1), vedi sezione antipánico  
 Maniglia esterna art. 07070-66-0-B1 (pz. 1)  
 Quadro maniglia 8 mm art. 07206-00-0 (pz. 1)



FUNZIONE "B" : CON MANIGLIA ESTERNA ABILITABILE CON CHIAVE

Profili		2 Ante				
Ditta	Serie	Serratura	Controsserratura	Salva profilo	Contropiastra per Deviatori (pz. 2)	Cilindro Fin. 12
AGNELLI/ALEXIA	ESEDRA Doors shops 56	43735-35-0	43295-40-0		06465-04-0	0A310-10-0
	ESEDRA Doors shops 56 TT	43735-30-0	43295-30-0		06465-04-0	0A310-10-0
ALL.CO	ALL.CO 5 Porta	43835-30-0	43295-40-0		06465-04-0	0A310-05-0
	ALL.CO 5 T Porta	43835-30-0	43295-40-0	06141-79-0	06465-04-0	0A310-11-0
	EXPORT 51 TT Fin.	43735-35-0	43295-60-0		06465-22-0	0A300-27-0
	EXPORT 51 TT Porta	43835-30-0	43295-30-0		06465-04-0	0A300-09-0
	EXPORT 68 TT Fin.	43735-35-0	43295-60-0		06465-22-0	0A300-41-0
	EXPORT 68 TT Porta	43835-30-0	43295-30-0		06465-04-0	0A300-17-0
AL-SISTEM	SICURBLIN 65	43835-30-0	43295-40-0		06465-04-0	0A310-13-0
	PLANET 50 TT	43735-40-0	43295-60-0		06465-22-0	0A310-27-0
	PLANET 62 TT	43735-40-0	43295-60-0		06465-22-0	0A310-20-0
	PLANET ELITE DOOR TT	43835-35-0	43295-60-0		06465-04-0	0A310-31-0
ALLUSISTEMI	PLANET 72 HT	43735-40-0	43295-60-0		06465-22-0	0A310-24-0
	CX 600 (camera europea)	43735-40-0	43295-60-0		06465-22-0	0A310-33-0
ALLUSISTEMI	CX 700 (camera europea)	43735-40-0	43295-60-0		06465-22-0	0A310-41-0
	ALU-K 56 ID	43835-35-0	43295-40-0		06461-39-0	0A310-12-0
ALU-K	ALU-K 63 ID	43835-35-0	43295-40-0		06461-39-0	0A310-27-0
	ALU-K 67 ID	43835-35-0	43295-40-0		06461-39-0	0A310-17-0
	ALU-K 70 ID	43835-35-0	43295-40-0		06461-39-0	0A310-33-0
	E 65	43735-35-0	43295-40-0		06461-34-0	0A310-17-0
EKONAL	E 65 con riporto	43735-35-0	43295-60-0		06461-34-0	0A310-17-0
	E 75	43735-35-0	43295-40-0		06461-34-0	0A310-20-0
	E 75 con riporto	43735-35-0	43295-60-0		06461-34-0	0A310-20-0
	PRESTO 50	43835-40-0	43295-40-0		06461-12-0	0A310-07-0
FORSTER	THERM TUR	43835-40-0	43295-40-0		06461-12-0	0A310-18-0
	UNICO	43835-35-0	43295-40-0		06461-22-0	0A310-18-0
	EUROLINE 50 N Porta	43835-40-0	43295-30-0		06461-34-0	0A310-07-0
GASTALDELLO	EUROLINE 60 TT Porta	43835-35-0	43295-30-0		06461-34-0	0A310-11-0
	EUROLINE NT 65 TT Sorm.	43735-40-0	43295-75-0		06465-21-0	0A310-17-0
	EUROLINE EL 65 TT Porta	43835-35-0	43295-40-0		06461-39-0	0A310-17-0
	EUROLINE 72 TT Porta	43835-35-0	43295-30-0		06461-34-0	0A310-33-0
	EUROLINE NS72 TT Porta	43835-35-0	43295-30-0		06461-34-0	0A310-33-0
	NEW-TEC 50 Porta	43835-30-0	43295-30-0		06465-04-0	0A310-06-0
GASTAL/PONZIO	NEW-TEC 52 TT Sorm.	43735-35-0	43295-60-0		06465-21-0	0A310-17-0
	NEW-TEC 52 TT Porta	43835-30-0	43295-40-0	06141-79-0	06465-04-0	0A310-09-0
	NEW-TEC 60 TT Sorm.	43735-35-0	43295-60-0		06465-21-0	0A310-11-0
	NEW-TEC 60 TT Porta	43835-30-0	43295-40-0	06141-79-0	06465-04-0	0A310-27-0
	NEW-TEC 65 TT Sorm.	43735-40-0	43295-75-0		06465-21-0	0A310-13-0
	NEW-TEC 65 TT Porta	43835-30-0	43295-40-0	06141-79-0	06465-04-0	0A310-17-0
	NEW-TEC 68 TT Sorm.	43735-35-0	43295-60-0		06465-21-0	0A310-17-0
	NEW-TEC 68 TT Porta	43835-30-0	43295-40-0	06141-79-0	06465-04-0	0A310-17-0
HYDRO ALLUMINIO	DOMAL STOPPER PG 52 Porta	43835-30-0	43295-30-0		06465-04-0	0A310-05-0
	DOMAL STOPPER PG 63 Porta	43835-30-0	43295-40-0		06465-04-0	0A310-12-0
	DOMAL BREAK PA 52 Porta	43835-30-0	43295-40-0	06141-79-0	06465-04-0	0A310-09-0
	DOMAL BREAK PA 63 Porta	43835-30-0	43295-40-0	06141-79-0	06465-04-0	0A310-11-0
	DOMAL BREAK PA 70S Porta	43835-30-0	43295-40-0	06141-79-0	06465-04-0	0A310-33-0
	DOMAL SHOPS	43835-30-0	43295-40-0		06465-04-0	0A310-13-0
	DOMAL EXTRATHERMIC 62	43735-35-0	43295-40-0		06465-22-0	0A310-17-0
	DOMAL BRIGHT PA 70 S Porta	43835-30-0	43295-40-0		06461-39-0	0A310-17-0
	DOMAL TOP TB 65	43735-40-0	43295-60-0		06465-22-0	0A310-20-0
IND INVEST	GOLD 500	43735-35-0	43295-60-0		06465-22-0	0A310-27-0
	GOLD 500 Porta	43835-30-0	43295-30-0		06465-04-0	0A310-26-0
	GOLD 600 TT Porta	43835-30-0	43295-30-0	06141-79-0	06465-04-0	0A310-27-0
	GOLD 600 HCE fin.	43735-40-0	43295-60-0		06465-22-0	0A310-20-0
	GOLD 600 HC Porta con riporto	43735-30-0	43295-60-0		06465-04-0	0A310-27-0
	PLATHINA 69 TT	43735-40-0	43295-75-0		06465-22-0	0A310-41-0
	PLATHINA 69 TT PORTA	43835-30-0	43295-40-0	06141-79-0	06465-04-0	0A310-33-0
	VIP DOOR 69 TT	43735-35-0	43295-40-0		06461-34-0	0A310-18-0
JANSEN	Serie JANISOL 60 TT	43835-35-0	43295-30-0		06461-12-0	0A310-13-0
	Serie 50 ECONOMY	43835-35-0	43295-40-0		06461-12-0	0A310-07-0

**Componenti comuni:**

- Maniglioni antipánico FAST Touch art. 59711-00/01-0 (pz. 2)
- Maniglioni antipánico FAST Push art. 59607-10-0 (pz. 2) + Barra orizzontale art. 07007-XX-0 (pz. 2), vedi sezione antipánico
- Aste art. 07088-03-0 (pz. 1)
- Ripristino aste automatico art. 07089-52-0 (pz. 1)
- Ripristino aste manuale art. 06141-80-0 (pz. 1)
- Maniglia esterna art. 07070-66-0-B1 (pz. 1)
- Quadro maniglia 8 mm art. 07206-00-0 (pz. 2)

**FUNZIONE "B" : CON MANIGLIA ESTERNA ABILITABILE CON CHIAVE**

<b>Profili</b>	<b>2 Ante</b>					
<b>Ditta</b>	<b>Serie</b>	<b>Serratura</b>	<b>Controsserratura</b>	<b>Salva profilo</b>	<b>Contropiastro per Deviatori (pz. 2)</b>	<b>Cilindro Fin. 12</b>
<b>JANSEN</b>	Serie 60	43835-35-0	43295-40-0		06461-12-0	0A310-13-0
<b>MERCURI</b>	MERCURY 500 TT	43735-35-0	43295-75-0		06465-22-0	0A310-11-0
	MERCURY 700 TT	43735-40-0	43295-75-0		06465-22-0	0A310-41-0
<b>METRA</b>	NC 50 I Linea base	43835-35-0	43295-40-0		06461-39-0	0A310-07-0
	NC 50 STH Porta	43835-35-0	43295-40-0		06461-39-0	0A310-06-0
	NC 65 STH. Porta - 65 mm.	43835-35-0	43295-40-0		06461-39-0	0A310-17-0
	NC 68 STH Porta	43835-30-0	43295-40-0	06141-79-0	06465-04-0	0A310-11-0
	NC 72 STH. Porta - 72 mm.	43835-35-0	43295-30-0		06461-39-0	0A310-33-0
	AELLE 80 STH	43835-35-0	43295-30-0		06461-39-0	0A310-30-0
	SUPERBLINDO	43835-30-0	43295-60-0		06465-04-0	0A310-20-0
<b>MOGS</b>	BASIC 50	43835-40-0	43295-40-0		06461-34-0	0A310-07-0
	BASIC 65	43835-40-0	43295-40-0		06461-34-0	0A310-13-0
	TERMICH 65	43835-40-0	43295-40-0		06461-34-0	0A310-13-0
<b>PALLADIO PASSERINI</b>	Serie 50	43835-40-0	43295-40-0		06461-12-0	0A310-07-0
	EKIP TH 73 Porta (aria 16)	43835-35-0	43295-40-0		06461-39-0	0A310-20-0
	EKIP TH 73 Porta (aria 22)	43835-35-0	43295-40-0	06141-79-0	06465-04-0	0A310-20-0
	EKIP MAAS. 53 Porta	43835-30-0	43295-40-0		06465-04-0	0A310-09-0
	EKIP MAAS.TH 60 Porta	43835-30-0	43295-40-0	06141-79-0	06465-04-0	0A310-27-0
	EKIP MAAS.TH 68 Porta	43835-30-0	43295-40-0	06141-79-0	06465-04-0	0A310-33-0
	EKIP MAAS.STH 76 Porta	43835-30-0	43295-40-0	06141-79-0	06465-04-0	0A310-20-0
<b>PONZIO</b>	WINDSTOP 55 TT	43735-40-0	43295-40-0		06465-22-0	0A310-17-0
	WINDSTOP 55 TT PORTA	43835-30-0	43295-30-0	06141-79-0	06465-04-0	0A310-12-0
	WINDSTOP 60 Porta	43835-30-0	43295-40-0		06465-04-0	0A310-13-0
	WINDSTOP 65 TT Porta	43835-30-0	43295-40-0	06141-79-0	06465-04-0	0A310-17-0
	WINDSTOP 73 TT	43735-40-0	43295-60-0		06465-22-0	0A310-41-0
	WINDSTOP 73 TT Porta	43835-30-0	43295-40-0	06141-79-0	06465-04-0	0A310-33-0
<b>PREDIERI</b>	PR 58 Porta	43835-30-0	43295-30-0	06141-79-0	06465-04-0	0A310-08-0
	PR 66 TT	43735-40-0	43295-75-0		06465-21-0	0A310-17-0
	PR 75 TT	43735-40-0	43295-75-0		06465-21-0	0A310-20-0
<b>PROFILATI</b>	EKU 53 Porta	43835-30-0	43295-30-0		06465-04-0	0A310-05-0
	EKU 53 TT Porta	43835-30-0	43295-30-0	06141-79-0	06465-04-0	0A310-08-0
	EKU 64 TT Porta	43835-30-0	43295-30-0	06141-79-0	06465-04-0	0A310-11-0
	EKU 72 TT Porta	43835-30-0	43295-30-0	06141-79-0	06465-04-0	0A310-17-0
	EKU 52 TT Fin. (ex EKU 60 TT)	43735-35-0	43295-60-0		06465-22-0	0A310-17-0
	EKU 66 TT (ex EKU 80 TT)	43735-40-0	43295-60-0		06465-22-0	0A310-20-0
	EKU DOOR 60 TT Porta	43835-30-0	43295-40-0	06141-79-0	06465-04-0	0A310-11-0
	EKU DOOR 74 TT Porta	43835-30-0	43295-40-0		06465-04-0	0A310-20-0
<b>SAPA (ex Alcoa)</b>	ALFIL 54 TT	43735-35-0	43295-60-0	06141-79-0	06461-34-0	0A310-17-0
	R 50	43735-35-0	43295-75-0		06465-07-0	0A310-07-0
	R 50 T.T. Barra Continua	43735-35-0	43295-75-0		06465-21-0	0A310-06-0
	R 62 T.T. Sormonto	43735-40-0	43295-75-0		06465-21-0	0A310-12-0
	R 72 T.T. Sormonto	43735-40-0	43295-75-0		06465-21-0	0A310-17-0
	R 62 TT PORTA	43835-30-0	43295-60-0		06461-39-0	0A310-19-0
	R 72 TT PORTA	43835-30-0	43295-60-0		06461-39-0	0A310-32-0
	Tekno WIN 62 Porta (ex F50)	43835-30-0	43295-40-0		06465-04-0	0A310-11-0
	Tekno WIN 62 TT Porta (ex F50 TT)	43835-30-0	43295-40-0	06141-79-0	06465-04-0	0A310-11-0
	Tekno WIN 70 TT Porta (ex F60 TT)	43835-30-0	43295-40-0	06141-79-0	06465-04-0	0A310-17-0
<b>SCHUCO</b>	ADS 50 (fuga 11)	43835-35-0	43295-40-0		06461-34-0	0A310-06-0
	ADS 60 (fuga 11)	43835-35-0	43295-40-0		06461-34-0	0A310-11-0
	ADS 65 - 65 HD (fuga 11)	43835-35-0	43295-40-0		06461-34-0	0A310-17-0
	ADS 70 HD - 70 HI (fuga 11)	43835-35-0	43295-40-0		06461-34-0	0A310-33-0
	ADS 75 HD/Hi (fuga 11)	43835-35-0	43295-40-0		06461-34-0	0A310-20-0
	ADS 75 SI (fuga 11)	43835-35-0	43295-40-0		06461-34-0	0A310-20-0
<b>SECCO</b>	SISTEMA ACCIAIO ELEG.C 55	43835-35-0	43295-30-0		06461-39-0	0A310-10-0
	SECCO - EBE 65 TT	43835-40-0	43295-30-0		06461-39-0	0A310-18-0
	SECCO - EBE 85 TT	43835-40-0	43295-30-0		06461-39-0	0A310-32-0
	SECCO SECURITY SYSTEM 20/10	43835-35-0	43295-30-0		06461-39-0	0A300-13-0
<b>TO.MA</b>	ATLANTIS 55 TT Porta	43835-30-0	43295-30-0	06141-79-0	06465-04-0	0A310-06-0
	ATLANTIS 68 TT Porta	43835-30-0	43295-60-0	06141-79-0	06465-04-0	0A310-33-0
	ATLANTIS WOOD 72 TT Porta	43735-35-0	43295-60-0		06465-22-0	0A310-33-0

**Componenti comuni:**

- Maniglioni antipánico FAST Touch art. 59711-00/01-0 (pz. 2)
- Maniglioni antipánico FAST Push art. 59607-10-0 (pz. 2) + Barra orizzontale art. 07007-XX-0 (pz. 2), vedi sezione antipánico
- Aste art. 07088-03-0 (pz. 1)
- Ripristino aste automatico art. 07089-52-0 (pz. 1)
- Ripristino aste manuale art. 06141-80-0 (pz. 1)
- Maniglia esterna art. 07070-66-0-B1 (pz. 1)
- Quadro maniglia 8 mm art. 07206-00-0 (pz. 2)

FUNZIONE "D" : CON MANIGLIA ESTERNA SEMPRE ATTIVA

Profili	1 Anta						
	Ditta	Serie	Serratura	Controsserratura	Salva profilo	Contropiastra per Deviatori (pz. 2)	Cilindro Fin. 12
AGNELLI/ALEXIA	ESEDRA Doors shops 56	43725-35-0	06463-14-0			06465-04-0	0A310-10-0
	ESEDRA Doors shops 56 TT	43725-30-0	06463-14-0			06465-04-0	0A310-10-0
ALL.CO	ALL.CO 5 Porta	43825-30-0	06463-14-0			06465-04-0	0A310-05-0
	ALL.CO 5 T Porta	43825-30-0	06463-14-0	06141-79-0		06465-04-0	0A310-11-0
	EXPORT 51 TT Fin.	43725-35-0	06463-32-0			06465-22-0	0A310-27-0
	EXPORT 51 TT Porta	43825-30-0	06463-14-0			06465-04-0	0A310-09-0
	EXPORT 68 TT Fin.	43725-35-0	06463-32-0			06465-22-0	0A310-41-0
	EXPORT 68 TT Porta	43825-30-0	06463-14-0			06465-04-0	0A310-17-0
	SICURBLIN 65	43825-30-0	06463-14-0			06465-04-0	0A310-13-0
AL-SISTEM	PLANET 50 TT	43725-40-0	06463-32-0			06465-22-0	0A310-27-0
	PLANET 62 TT	43725-40-0	06463-32-0			06465-22-0	0A310-20-0
	PLANET ELITE DOOR TT	43825-35-0	06463-14-0			06465-04-0	0A310-31-0
	PLANET 72 HT	43725-40-0	06463-32-0			06465-22-0	0A310-24-0
ALLUSISTEMI	CX 600 (camera europea)	43725-40-0	06463-32-0			06465-22-0	0A310-33-0
	CX 700 (camera europea)	43725-40-0	06463-32-0			06465-22-0	0A310-41-0
ALU-K	ALU-K 56 ID	43825-35-0	06461-35-0			06461-39-0	0A310-12-0
	ALU-K 63 ID	43825-35-0	06461-35-0			06461-39-0	0A310-27-0
	ALU-K 67 ID	43825-35-0	06461-35-0			06461-39-0	0A310-17-0
	ALU-K 70 ID	43825-35-0	06461-35-0			06461-39-0	0A310-33-0
EKONAL	E 65	43725-35-0	06461-30-0			06461-34-0	0A310-17-0
	E 65 con riporto	43725-35-0	06461-30-0			06461-34-0	0A310-17-0
	E 75	43725-35-0	06461-30-0			06461-34-0	0A310-20-0
	E 75 con riporto	43725-35-0	06461-30-0			06461-34-0	0A310-20-0
FORSTER	PRESTO 50	43825-40-0	06461-07-0			06461-12-0	0A310-07-0
	THERM TUR	43825-40-0	06461-07-0			06461-12-0	0A310-18-0
	UNICO	43825-35-0	06461-17-0			06461-22-0	0A310-18-0
GASTALDELLO	EUROLINE 50 N Porta	43825-40-0	06461-30-0			06461-34-0	0A310-07-0
	EUROLINE 60 TT Porta	43825-35-0	06461-30-0			06461-34-0	0A310-11-0
	EUROLINE NT 65 TT Sorm.	43725-40-0	06463-31-0			06465-21-0	0A310-17-0
	EUROLINE EL 65 TT Porta	43825-35-0	06461-35-0			06461-39-0	0A310-17-0
	EUROLINE 72 TT Porta	43825-35-0	06461-30-0			06461-34-0	0A310-33-0
	EUROLINE NS72 TT Porta	43825-35-0	06461-30-0			06461-34-0	0A310-33-0
GASTAL/PONZIO	NEW-TEC 50 Porta	43825-30-0	06463-14-0			06465-04-0	0A310-06-0
	NEW-TEC 52 TT Sorm.	43725-35-0	06463-31-0			06465-21-0	0A310-17-0
	NEW-TEC 52 TT Porta	43825-30-0	06463-14-0	06141-79-0		06465-04-0	0A310-09-0
	NEW-TEC 60 TT Sorm.	43725-35-0	06463-31-0			06465-21-0	0A310-11-0
	NEW-TEC 60 TT Porta	43825-30-0	06463-14-0	06141-79-0		06465-04-0	0A310-27-0
	NEW-TEC 65 TT Sorm.	43725-40-0	06463-31-0			06465-21-0	0A310-13-0
	NEW-TEC 65 TT Porta	43825-30-0	06463-14-0	06141-79-0		06465-04-0	0A310-17-0
	NEW-TEC 68 TT Sorm.	43725-35-0	06463-31-0			06465-21-0	0A310-17-0
NEW-TEC 68 TT Porta	43825-30-0	06463-14-0	06141-79-0		06465-04-0	0A310-17-0	
HYDRO ALLUMINIO	DOMAL STOPPER PG 52 Porta	43825-30-0	06463-14-0			06465-04-0	0A310-05-0
	DOMAL STOPPER PG 63 Porta	43825-30-0	06463-14-0			06465-04-0	0A310-12-0
	DOMAL BREAK PA 52 Porta	43825-30-0	06463-14-0	06141-79-0		06465-04-0	0A310-09-0
	DOMAL BREAK PA 63 Porta	43825-30-0	06463-14-0	06141-79-0		06465-04-0	0A310-11-0
	DOMAL BREAK PA 70S Porta	43825-30-0	06463-14-0	06141-79-0		06465-04-0	0A310-33-0
	DOMAL SHOPS	43825-30-0	06463-14-0			06465-04-0	0A310-13-0
	DOMAL EXTRATHERMIC 62	43725-35-0	06463-32-0			06465-22-0	0A310-17-0
	DOMAL BRIGHT PA 70 S Porta	43825-30-0	06461-35-0			06461-39-0	0A310-17-0
	DOMAL TOP TB 65	43725-40-0	06463-32-0			06465-22-0	0A310-20-0
IND INVEST	GOLD 500	43725-35-0	06463-32-0			06465-22-0	0A310-27-0
	GOLD 500 Porta	43825-30-0	06463-14-0			06465-04-0	0A310-26-0
	GOLD 600 TT Porta	43825-30-0	06463-14-0	06141-79-0		06465-04-0	0A310-27-0
	GOLD 600 HCE fin.	43725-40-0	06463-32-0			06465-22-0	0A310-20-0
	GOLD 600 HC Porta con riporto	43725-30-0	06463-14-0			06465-04-0	0A310-27-0
	PLATHINA 69 TT	43725-40-0	06463-32-0			06465-22-0	0A310-41-0
	PLATHINA 69 TT PORTA	43825-30-0	06463-14-0	06141-79-0		06465-04-0	0A310-33-0
	VIP DOOR 69 TT	43725-35-0	06461-30-0			06461-34-0	0A310-18-0
JANSEN	Serie 50 ECONOMY	43825-35-0	06461-07-0			06461-12-0	0A310-07-0
	Serie 60	43825-35-0	06461-07-0			06461-12-0	0A310-13-0
	Serie JANISOL 60 TT	43825-35-0	06461-07-0			06461-12-0	0A310-13-0
MERCURI	MERCURY 500 TT	43725-35-0	06463-32-0			06465-22-0	0A310-11-0
	MERCURY 700 TT	43725-40-0	06463-32-0			06465-22-0	0A310-41-0

**Componenti comuni:**

Maniglioni antipatico FAST Touch art. 59711-00/01-0 (pz. 1)

Maniglioni antipatico FAST Push art. 59607-10-0 (pz. 1) + Barra orizzontale art. 07007-XX-0 (pz. 1), vedi sezione antipatico

Maniglia esterna art. 07070-66-0-B1 (pz. 1)

Quadro maniglia 8 mm art. 07206-00-0 (pz. 1)

FUNZIONE "D" : CON MANIGLIA ESTERNA SEMPRE ATTIVA

Profili	1 Anta					
Ditta	Serie	Serratura	Controsserratura	Salva profilo	Contropiastra per Deviatori (pz. 2)	Cilindro Fin. 12
METRA	NC 50 I Linea base	43825-35-0	06461-35-0		06461-39-0	0A310-07-0
	NC 50 STH Porta	43825-35-0	06461-35-0		06461-39-0	0A310-06-0
	NC 65 STH. Porta - 65 mm.	43825-35-0	06461-35-0		06461-39-0	0A310-17-0
	NC 68 STH Porta	43825-30-0	06463-14-0	06141-79-0	06465-04-0	0A310-11-0
	NC 72 STH. Porta - 72 mm.	43825-35-0	06461-35-0		06461-39-0	0A310-33-0
	AELLE 80 STH SUPERBLINDO	43825-35-0 43825-30-0	06461-35-0 06463-14-0		06461-39-0 06465-04-0	0A310-30-0 0A310-20-0
MOGS	BASIC 50	43825-40-0	06461-30-0		06461-34-0	0A310-07-0
	BASIC 65	43825-40-0	06461-30-0		06461-34-0	0A310-13-0
	TERMICH 65	43825-40-0	06461-30-0		06461-34-0	0A310-13-0
PALLADIO PASSERINI	Serie 50	43825-40-0	06461-07-0		06461-12-0	0A310-07-0
	EKIP TH 73 Porta (aria 16)	43825-35-0	06461-35-0		06461-39-0	0A310-20-0
	EKIP TH 73 Porta (aria 22)	43825-35-0	06463-14-0	06141-79-0	06465-04-0	0A310-20-0
	EKIP MAAS. 53 Porta	43825-30-0	06463-14-0		06465-04-0	0A310-09-0
	EKIP MAAS.TH 60 Porta	43825-30-0	06463-14-0	06141-79-0	06465-04-0	0A310-27-0
	EKIP MAAS.TH 68 Porta	43825-30-0	06463-14-0	06141-79-0	06465-04-0	0A310-33-0
	EKIP MAAS.STH 76 Porta	43825-30-0	06463-14-0	06141-79-0	06465-04-0	0A310-20-0
PONZIO	WINDSTOP 55 TT	43725-40-0	06463-32-0		06465-22-0	0A310-17-0
	WINDSTOP 55 TT PORTA	43825-30-0	06463-14-0	06141-79-0	06465-04-0	0A310-12-0
	WINDSTOP 60 Porta	43825-30-0	06463-14-0		06465-04-0	0A310-13-0
	WINDSTOP 65 TT Porta	43825-30-0	06463-14-0	06141-79-0	06465-04-0	0A310-17-0
	WINDSTOP 73 TT	43725-40-0	06463-32-0		06465-22-0	0A310-41-0
PREDIERI	WINDSTOP 73 TT Porta	43825-30-0	06463-14-0	06141-79-0	06465-04-0	0A310-33-0
	PR 58 Porta	43825-30-0	06463-14-0	06141-79-0	06465-04-0	0A310-08-0
	PR 66 TT	43725-40-0	06463-31-0		06465-21-0	0A310-17-0
	PR 75 TT	43725-40-0	06463-31-0		06465-21-0	0A310-20-0
PROFILATI	EKU 53 Porta	43825-30-0	06463-14-0		06465-04-0	0A310-05-0
	EKU 53 TT Porta	43825-30-0	06463-14-0	06141-79-0	06465-04-0	0A310-08-0
	EKU 64 TT Porta	43825-30-0	06463-14-0	06141-79-0	06465-04-0	0A310-11-0
	EKU 72 TT Porta	43825-30-0	06463-14-0	06141-79-0	06465-04-0	0A310-17-0
	EKU 52 TT Fin. (ex EKU 60 TT)	43725-35-0	06463-32-0		06465-22-0	0A310-17-0
	EKU 66 TT (ex EKU 80 TT)	43725-40-0	06463-32-0		06465-22-0	0A310-20-0
	EKU DOOR 60 TT Porta	43825-30-0	06463-14-0	06141-79-0	06465-04-0	0A310-11-0
EKU DOOR 74 TT Porta	43825-30-0	06463-14-0		06465-04-0	0A310-20-0	
SAPA (ex Alcoa)	ALFIL 54 TT	43725-35-0	06461-30-0	06141-79-0	06461-34-0	0A310-17-0
	R 50	43725-35-0	06463-17-0		06465-07-0	0A310-07-0
	R 50 T.T. Barra Continua	43725-35-0	06463-31-0		06465-21-0	0A310-06-0
	R 62 T.T. Sormonto	43725-40-0	06463-31-0		06465-21-0	0A310-12-0
	R 72 T.T. Sormonto	43725-40-0	06463-31-0		06465-21-0	0A310-17-0
	R 62 TT PORTA	43825-30-0	06461-35-0		06461-39-0	0A310-19-0
	R 72 TT PORTA	43825-30-0	06461-35-0		06461-39-0	0A310-32-0
	Tekno WIN 62 Porta (ex F50)	43825-30-0	06463-14-0		06465-04-0	0A310-11-0
	Tekno WIN 62 TT Porta (ex F50 TT)	43825-30-0	06463-14-0	06141-79-0	06465-04-0	0A310-11-0
Tekno WIN 70 TT Porta (ex F60 TT)	43825-30-0	06463-14-0	06141-79-0	06465-04-0	0A310-17-0	
SCHUCO	ADS 50 (fuga 11)	43825-35-0	06461-30-0		06461-34-0	0A310-06-0
	ADS 60 (fuga 11)	43825-35-0	06461-30-0		06461-34-0	0A310-11-0
	ADS 65 - 65 HD (fuga 11)	43825-35-0	06461-30-0		06461-34-0	0A310-17-0
	ADS 70 HD - 70 HI (fuga 11)	43825-35-0	06461-30-0		06461-34-0	0A310-33-0
	ADS 75 HD/HI (fuga 11)	43825-35-0	06461-30-0		06461-34-0	0A310-20-0
	ADS 75 SI (fuga 11)	43825-35-0	06461-30-0		06461-34-0	0A310-20-0
SECCO	SISTEMA ACCIAIO ELEG.C 55	43825-35-0	06461-35-0		06461-39-0	0A310-10-0
	SECCO - EBE 65 TT	43825-40-0	06461-35-0		06461-39-0	0A310-18-0
	SECCO - EBE 85 TT	43825-40-0	06461-35-0		06461-39-0	0A310-32-0
	SECCO SECURITY SYSTEM 20/10	43825-35-0	06461-35-0		06461-39-0	0A310-13-0
TO.MA	ATLANTIS 55 TT Porta	43825-30-0	06463-14-0	06141-79-0	06465-04-0	0A310-06-0
	ATLANTIS 68 TT Porta	43825-30-0	06463-14-0	06141-79-0	06465-04-0	0A310-33-0
	ATLANTIS WOOD 72 TT Porta	43725-35-0	06463-32-0		06465-22-0	0A310-33-0

**Componenti comuni:**

Maniglioni antipánico FAST Touch art. 59711-00/01-0 (pz. 1)

Maniglioni antipánico FAST Push art. 59607-10-0 (pz. 1) + Barra orizzontale art. 07007-XX-0 (pz. 1), vedi sezione antipánico

Maniglia esterna art. 07070-66-0-B1 (pz. 1)

Quadro maniglia 8 mm art. 07206-00-0 (pz. 1)

FUNZIONE "D" : CON MANIGLIA ESTERNA SEMPRE ATTIVA

Profili		2 Ante				
Ditta	Serie	Serratura	Controsserratura	Salva profilo	Contropiastra per Deviatori (pz. 2)	Cilindro Fin. 12
AGNELLI/ALEXIA	ESEDRA Doors shops 56	43725-35-0	43295-40-0		06465-04-0	0A310-10-0
	ESEDRA Doors shops 56 TT	43725-30-0	43295-30-0		06465-04-0	0A310-10-0
ALL.CO	ALL.CO 5 Porta	43825-30-0	43295-40-0		06465-04-0	0A310-05-0
	ALL.CO 5 T Porta	43825-30-0	43295-40-0	06141-79-0	06465-04-0	0A310-11-0
	EXPORT 51 TT Fin.	43725-35-0	43295-60-0		06465-22-0	0A300-27-0
	EXPORT 51 TT Porta	43825-30-0	43295-30-0		06465-04-0	0A300-09-0
	EXPORT 68 TT Fin.	43725-35-0	43295-60-0		06465-22-0	0A300-41-0
	EXPORT 68 TT Porta	43825-30-0	43295-30-0		06465-04-0	0A300-17-0
AL-SISTEM	SICURBLIN 65	43825-30-0	43295-40-0		06465-04-0	0A310-13-0
	PLANET 50 TT	43725-40-0	43295-60-0		06465-22-0	0A310-27-0
	PLANET 62 TT	43725-40-0	43295-60-0		06465-22-0	0A310-20-0
	PLANET ELITE DOOR TT	43825-35-0	43295-60-0		06465-04-0	0A310-31-0
ALLUSISTEMI	PLANET 72 HT	43725-40-0	43295-60-0		06465-22-0	0A310-24-0
	CX 600 (camera europea)	43725-40-0	43295-60-0		06465-22-0	0A310-33-0
ALU-K	CX 700 (camera europea)	43725-40-0	43295-60-0		06465-22-0	0A310-41-0
	ALU-K 56 ID	43825-35-0	43295-40-0		06461-39-0	0A310-12-0
	ALU-K 63 ID	43825-35-0	43295-40-0		06461-39-0	0A310-27-0
	ALU-K 67 ID	43825-35-0	43295-40-0		06461-39-0	0A310-17-0
EKONAL	ALU-K 70 ID	43825-35-0	43295-40-0		06461-39-0	0A310-33-0
	E 65	43725-35-0	43295-40-0		06461-34-0	0A310-17-0
	E 65 con riporto	43725-35-0	43295-60-0		06461-34-0	0A310-17-0
	E 75	43725-35-0	43295-40-0		06461-34-0	0A310-20-0
FORSTER	E 75 con riporto	43725-35-0	43295-60-0		06461-34-0	0A310-20-0
	PRESTO 50	43825-40-0	43295-40-0		06461-12-0	0A310-07-0
	THERM TUR	43825-40-0	43295-40-0		06461-12-0	0A310-18-0
GASTALDELLO	UNICO	43825-35-0	43295-40-0		06461-22-0	0A310-18-0
	EUROLINE 50 N Porta	43825-40-0	43295-30-0		06461-34-0	0A310-07-0
	EUROLINE 60 TT Porta	43825-35-0	43295-30-0		06461-34-0	0A310-11-0
	EUROLINE NT 65 TT Sorm.	43725-40-0	43295-75-0		06465-21-0	0A310-17-0
	EUROLINE EL 65 TT Porta	43825-35-0	43295-40-0		06461-39-0	0A310-17-0
	EUROLINE 72 TT Porta	43825-35-0	43295-30-0		06461-34-0	0A310-33-0
GASTAL/PONZIO	EUROLINE NS72 TT Porta	43825-35-0	43295-30-0		06461-34-0	0A310-33-0
	NEW-TEC 50 Porta	43825-30-0	43295-30-0		06465-04-0	0A310-06-0
	NEW-TEC 52 TT Sorm.	43725-35-0	43295-60-0		06465-21-0	0A310-17-0
	NEW-TEC 52 TT Porta	43825-30-0	43295-40-0	06141-79-0	06465-04-0	0A310-09-0
	NEW-TEC 60 TT Sorm.	43725-35-0	43295-60-0		06465-21-0	0A310-11-0
	NEW-TEC 60 TT Porta	43825-30-0	43295-40-0	06141-79-0	06465-04-0	0A310-27-0
	NEW-TEC 65 TT Sorm.	43725-40-0	43295-75-0		06465-21-0	0A310-13-0
	NEW-TEC 65 TT Porta	43825-30-0	43295-40-0	06141-79-0	06465-04-0	0A310-17-0
HYDRO ALLUMINIO	NEW-TEC 68 TT Sorm.	43725-35-0	43295-60-0		06465-21-0	0A310-17-0
	NEW-TEC 68 TT Porta	43825-30-0	43295-40-0	06141-79-0	06465-04-0	0A310-17-0
	DOMAL STOPPER PG 52 Porta	43825-30-0	43295-30-0		06465-04-0	0A310-05-0
	DOMAL STOPPER PG 63 Porta	43825-30-0	43295-40-0		06465-04-0	0A310-12-0
	DOMAL BREAK PA 52 Porta	43825-30-0	43295-40-0	06141-79-0	06465-04-0	0A310-09-0
	DOMAL BREAK PA 63 Porta	43825-30-0	43295-40-0	06141-79-0	06465-04-0	0A310-11-0
	DOMAL BREAK PA 70S Porta	43825-30-0	43295-40-0	06141-79-0	06465-04-0	0A310-33-0
	DOMAL SHOPS	43825-30-0	43295-40-0		06465-04-0	0A310-13-0
IND INVEST	DOMAL EXTRATHERMIC 62	43725-35-0	43295-40-0		06465-22-0	0A310-17-0
	DOMAL BRIGHT PA 70 S Porta	43825-30-0	43295-40-0		06461-39-0	0A310-17-0
	DOMAL TOP TB 65	43725-40-0	43295-60-0		06465-22-0	0A310-20-0
	GOLD 500	43725-35-0	43295-60-0		06465-22-0	0A310-27-0
	GOLD 500 Porta	43825-30-0	43295-30-0		06465-04-0	0A310-26-0
	GOLD 600 TT Porta	43825-30-0	43295-30-0	06141-79-0	06465-04-0	0A310-27-0
	GOLD 600 HCE fin.	43725-40-0	43295-60-0		06465-22-0	0A310-20-0
JANSEN	GOLD 600 HC Porta con riporto	43725-30-0	43295-60-0		06465-04-0	0A310-27-0
	PLATHINA 69 TT	43725-40-0	43295-75-0		06465-22-0	0A310-41-0
	PLATHINA 69 TT PORTA	43825-30-0	43295-40-0	06141-79-0	06465-04-0	0A310-33-0
	VIP DOOR 69 TT	43725-35-0	43295-40-0		06461-34-0	0A310-18-0
JANSEN	Serie 50 ECONOMY	43825-35-0	43295-40-0		06461-12-0	0A310-07-0
	Serie 60	43825-35-0	43295-40-0		06461-12-0	0A310-13-0

**Componenti comuni:**

- Maniglioni antipanico FAST Touch art. 59711-00/01-0 (pz. 2)
- Maniglioni antipanico FAST Push art. 59607-10-0 (pz. 2) + Barra orizzontale art. 07007-XX-0 (pz. 2), vedi sezione antipanico
- Aste art. 07088-03-0 (pz. 1)
- Ripristino aste automatico art. 07089-52-0 (pz. 1)
- Ripristino aste manuale art. 06141-80-0 (pz. 1)
- Maniglia esterna art. 07070-66-0-B1 (pz. 1)
- Quadro maniglia 8 mm art. 07206-00-0 (pz. 2)

**FUNZIONE "D" : CON MANIGLIA ESTERNA SEMPRE ATTIVA**

Profili		2 Ante				
Ditta	Serie	Serratura	Controsserratura	Salva profilo	Contropiastra per Deviatori (pz. 2)	Cilindro Fin. 12
	Serie JANISOL 60 TT	43825-35-0	43295-30-0		06461-12-0	0A310-13-0
MERCURI	MERCURY 500 TT	43725-35-0	43295-75-0		06465-22-0	0A310-11-0
	MERCURY 700 TT	43725-40-0	43295-75-0		06465-22-0	0A310-41-0
	NC 50 I Linea base	43825-35-0	43295-40-0		06461-39-0	0A310-07-0
METRA	NC 50 STH Porta	43825-35-0	43295-40-0		06461-39-0	0A310-06-0
	NC 65 STH. Porta - 65 mm.	43825-35-0	43295-40-0		06461-39-0	0A310-17-0
	NC 68 STH Porta	43825-30-0	43295-40-0	06141-79-0	06465-04-0	0A310-11-0
	NC 72 STH. Porta - 72 mm.	43825-35-0	43295-30-0		06461-39-0	0A310-33-0
	AELLE 80 STH	43825-35-0	43295-30-0		06461-39-0	0A310-30-0
	SUPERBLINDO	43825-30-0	43295-60-0		06465-04-0	0A310-20-0
	BASIC 50	43825-40-0	43295-40-0		06461-34-0	0A310-07-0
MOGS	BASIC 65	43825-40-0	43295-40-0		06461-34-0	0A310-13-0
	TERMICH 65	43825-40-0	43295-40-0		06461-34-0	0A310-13-0
	Serie 50	43825-40-0	43295-40-0		06461-12-0	0A310-07-0
PALLADIO PASSERINI	EKIP TH 73 Porta (aria 16)	43825-35-0	43295-40-0		06461-39-0	0A310-20-0
	EKIP TH 73 Porta (aria 22)	43825-35-0	43295-40-0	06141-79-0	06465-04-0	0A310-20-0
	EKIP MAAS. 53 Porta	43825-30-0	43295-40-0		06465-04-0	0A310-09-0
	EKIP MAAS.TH 60 Porta	43825-30-0	43295-40-0	06141-79-0	06465-04-0	0A310-27-0
	EKIP MAAS.TH 68 Porta	43825-30-0	43295-40-0	06141-79-0	06465-04-0	0A310-33-0
	EKIP MAAS.STH 76 Porta	43825-30-0	43295-40-0	06141-79-0	06465-04-0	0A310-20-0
	WINDSTOP 55 TT	43725-40-0	43295-40-0		06465-22-0	0A310-17-0
PONZIO	WINDSTOP 55 TT PORTA	43825-30-0	43295-30-0	06141-79-0	06465-04-0	0A310-12-0
	WINDSTOP 60 Porta	43825-30-0	43295-40-0		06465-04-0	0A310-13-0
	WINDSTOP 65 TT Porta	43825-30-0	43295-40-0	06141-79-0	06465-04-0	0A310-17-0
	WINDSTOP 73 TT	43725-40-0	43295-60-0		06465-22-0	0A310-41-0
	WINDSTOP 73 TT Porta	43825-30-0	43295-40-0	06141-79-0	06465-04-0	0A310-33-0
	PR 58 Porta	43825-30-0	43295-30-0	06141-79-0	06465-04-0	0A310-08-0
PREDIERI	PR 66 TT	43725-40-0	43295-75-0		06465-21-0	0A310-17-0
	PR 75 TT	43725-40-0	43295-75-0		06465-21-0	0A310-20-0
	EKU 53 Porta	43825-30-0	43295-30-0		06465-04-0	0A310-05-0
PROFILATI	EKU 53 TT Porta	43825-30-0	43295-30-0	06141-79-0	06465-04-0	0A310-08-0
	EKU 64 TT Porta	43825-30-0	43295-30-0	06141-79-0	06465-04-0	0A310-11-0
	EKU 72 TT Porta	43825-30-0	43295-30-0	06141-79-0	06465-04-0	0A310-17-0
	EKU 52 TT Fin. (ex EKU 60 TT)	43725-35-0	43295-60-0		06465-22-0	0A310-17-0
	EKU 66 TT (ex EKU 80 TT)	43725-40-0	43295-60-0		06465-22-0	0A310-20-0
	EKU DOOR 60 TT Porta	43825-30-0	43295-40-0	06141-79-0	06465-04-0	0A310-11-0
	EKU DOOR 74 TT Porta	43825-30-0	43295-40-0		06465-04-0	0A310-20-0
	ALFIL 54 TT	43725-35-0	43295-60-0	06141-79-0	06461-34-0	0A310-17-0
SAPA (ex Alcoa)	R 50	43725-35-0	43295-75-0		06465-07-0	0A310-07-0
	R 50 T.T. Barra Continua	43725-35-0	43295-75-0		06465-21-0	0A310-06-0
	R 62 T.T. Sormonto	43725-40-0	43295-75-0		06465-21-0	0A310-12-0
	R 72 T.T. Sormonto	43725-40-0	43295-75-0		06465-21-0	0A310-17-0
	R 62 TT PORTA	43825-30-0	43295-60-0		06461-39-0	0A310-19-0
	R 72 TT PORTA	43825-30-0	43295-60-0		06461-39-0	0A310-32-0
	Tekno WIN 62 Porta (ex F50)	43825-30-0	43295-40-0		06465-04-0	0A310-11-0
	Tekno WIN 62 TT Porta (ex F50 TT)	43825-30-0	43295-40-0	06141-79-0	06465-04-0	0A310-11-0
	Tekno WIN 70 TT Porta (ex F60 TT)	43825-30-0	43295-40-0	06141-79-0	06465-04-0	0A310-17-0
	ADS 50 (fuga 11)	43825-35-0	43295-40-0		06461-34-0	0A310-06-0
SCHUCO	ADS 60 (fuga 11)	43825-35-0	43295-40-0		06461-34-0	0A310-11-0
	ADS 65 - 65 HD (fuga 11)	43825-35-0	43295-40-0		06461-34-0	0A310-17-0
	ADS 70 HD - 70 HI (fuga 11)	43825-35-0	43295-40-0		06461-34-0	0A310-33-0
	ADS 75 HD/Hi (fuga 11)	43825-35-0	43295-40-0		06461-34-0	0A310-20-0
	ADS 75 SI (fuga 11)	43825-35-0	43295-40-0		06461-34-0	0A310-20-0
	SISTEMA ACCIAIO ELEG.C 55	43825-35-0	43295-30-0		06461-39-0	0A310-10-0
	SECCO - EBE 65 TT	43825-40-0	43295-30-0		06461-39-0	0A310-18-0
SECCO	SECCO - EBE 85 TT	43825-40-0	43295-30-0		06461-39-0	0A310-32-0
	SECCO SECURITY SYSTEM 20/10	43825-35-0	43295-30-0		06461-39-0	0A300-13-0
	ATLANTIS 55 TT Porta	43825-30-0	43295-30-0	06141-79-0	06465-04-0	0A310-06-0
	ATLANTIS 68 TT Porta	43825-30-0	43295-60-0	06141-79-0	06465-04-0	0A310-33-0
TO.MA	ATLANTIS WOOD 72 TT Porta	43725-35-0	43295-60-0		06465-22-0	0A310-33-0

**Componenti comuni:**

- Maniglioni antipánico FAST Touch art. 59711-00/01-0 (pz. 2)
- Maniglioni antipánico FAST Push art. 59607-10-0 (pz. 2) + Barra orizzontale art. 07007-XX-0 (pz. 2), vedi sezione antipánico
- Aste art. 07088-03-0 (pz. 1)
- Ripristino aste automatico art. 07089-52-0 (pz. 1)
- Ripristino aste manuale art. 06141-80-0 (pz. 1)
- Maniglia esterna art. 07070-66-0-B1 (pz. 1)
- Quadro maniglia 8 mm art. 07206-00-0 (pz. 2)

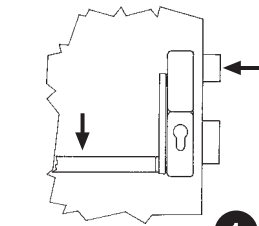
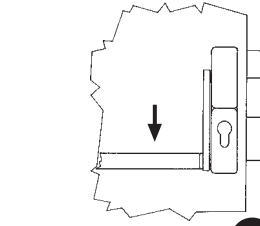
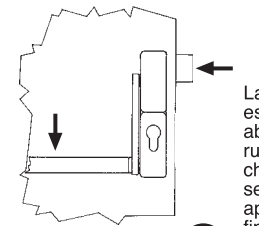
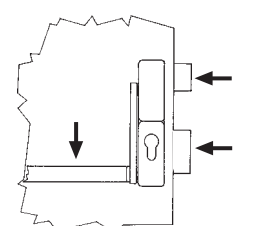
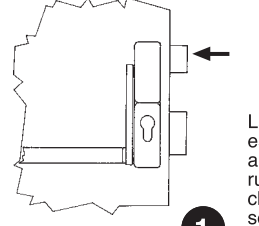
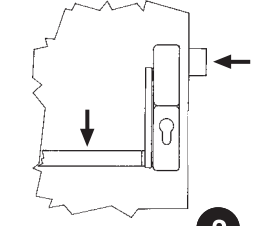
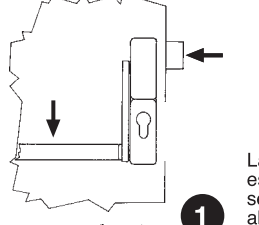
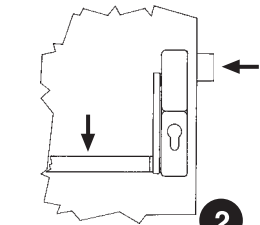
TIPO	COMANDI	FUNZIONAMENTI	
<p><b>A</b></p> <p><b>INGRESSO DALL'ESTERNO CON CHIAVE</b></p> <p>Per porte che devono essere aperte dall'esterno solo da personale autorizzato attraverso la chiave</p>	<p><b>INTERNO</b></p> <ul style="list-style-type: none"> <li>- Maniglione antipanico per aprire.</li> <li>- Chiave per chiudere con catenaccio.</li> </ul> <p><b>ESTERNO</b></p> <ul style="list-style-type: none"> <li>- La chiave aziona scrocco e catenaccio.</li> </ul>	 <p><b>1</b></p> <p>Ingresso dall'esterno solo con chiave</p>	 <p><b>2</b></p> <p>L'ingresso dall'esterno è consentito solo con la chiave</p>
<p><b>B</b></p> <p><b>MANIGLIA ESTERNA ABILITATA O DISABILITATA</b></p> <p>Per porte che si aprono verso l'esterno e per locali in cui è necessario programmare l'ingresso libero</p>	<p><b>INTERNO</b></p> <ul style="list-style-type: none"> <li>- Maniglione antipanico per aprire.</li> <li>- Chiave per chiudere con catenaccio e abilitare o disabilitare la maniglia esterna.</li> </ul> <p><b>ESTERNO</b></p> <ul style="list-style-type: none"> <li>- La chiave aziona il catenaccio e abilita o disabilita la maniglia esterna per il comando dello scrocco.</li> </ul>	 <p><b>1</b></p> <p>La maniglia esterna si abilita ruotando la chiave nel senso di apertura fino a fine corsa (estraendo la chiave la maniglia rimane abilitata).</p>	 <p><b>2</b></p> <p>Chiudendo con catenaccio, la maniglia esterna si disabilita e rimane tale anche dopo l'apertura con maniglione antipanico.</p>
<p><b>C</b></p> <p><b>MANIGLIA ESTERNA DISABILITATA AUTOMATICAMENTE</b></p> <p>Per porte che devono essere aperte dall'esterno solo da personale autorizzato attraverso la chiave e programmare l'ingresso libero in presenza di un responsabile.</p>	<p><b>INTERNO</b></p> <ul style="list-style-type: none"> <li>- Maniglione antipanico per aprire.</li> <li>- Chiave per chiudere con catenaccio.</li> </ul> <p><b>ESTERNO</b></p> <ul style="list-style-type: none"> <li>- La chiave aziona la mandata e abilita la maniglia.</li> </ul>	 <p><b>1</b></p> <p>La maniglia esterna si abilita ruotando la chiave nel senso di apertura fino a fine corsa dopo aver richiamato il catenaccio.</p>	 <p><b>2</b></p> <p>Estreendo la chiave, la maniglia esterna si disabilita automaticamente.</p>
<p><b>D</b></p> <p><b>MANIGLIA ESTERNA SEMPRE ABILITATA</b></p> <p>Per porte che suddividono zone di passaggio (es. corridoi)</p>	<p><b>INTERNO</b></p> <ul style="list-style-type: none"> <li>- Maniglione antipanico per aprire.</li> <li>- Chiave per chiudere con catenaccio.</li> </ul> <p><b>ESTERNO</b></p> <ul style="list-style-type: none"> <li>- La chiave aziona il catenaccio. La maniglia, con catenaccio arretrato, è abilitata al comando dello scrocco.</li> </ul>	 <p><b>1</b></p> <p>La maniglia esterna è sempre abilitata quando il catenaccio è arretrato.</p>	 <p><b>2</b></p> <p>Dopo l'azionamento del maniglione antipanico, è sempre possibile l'ingresso dall'esterno, finché non viene azionato il catenaccio attraverso la chiave.</p>

Porte a 1 anta

Porte a 2 ante

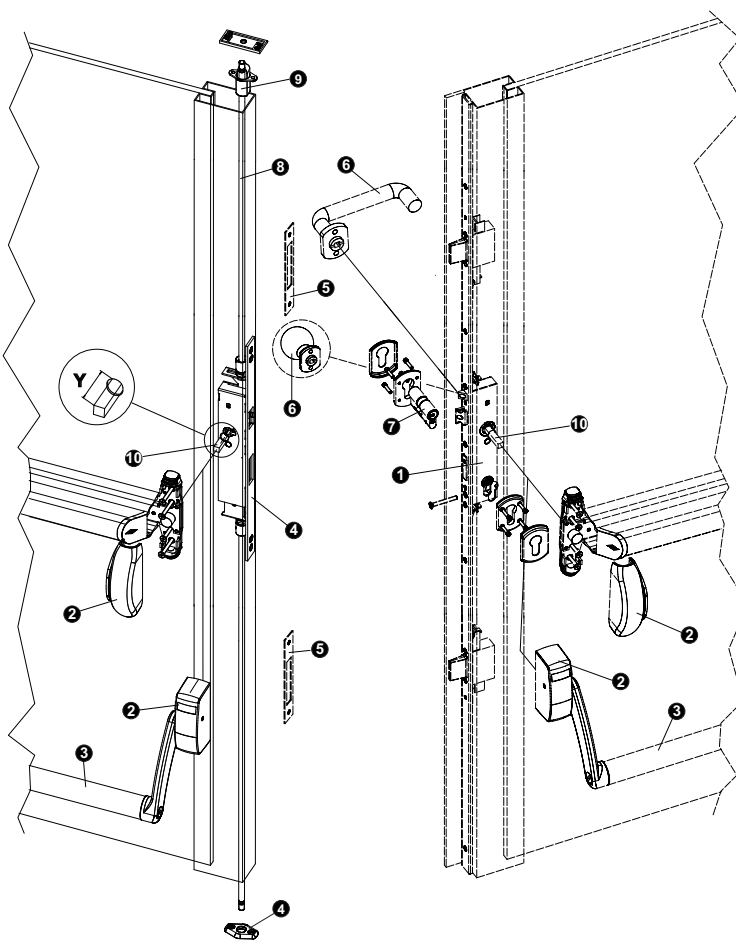
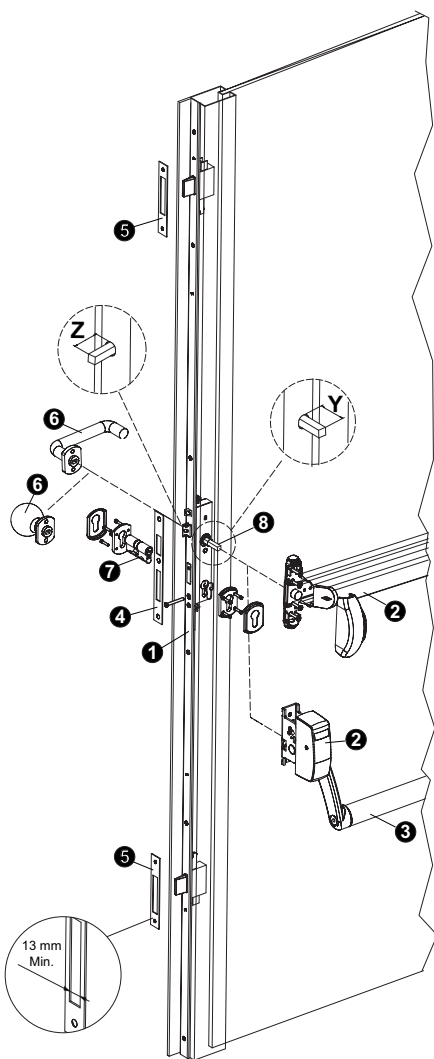

**PORTE 1 ANTA**

1	2 EN1125	3	4	5	6	7	8
43725-XX-0	A		06463-14-0	06465-04-0	07070-56-0-B1	CISA	07206-00-0
43825-XX-0			06463-16-0	06465-06-0			
43735-XX-0	B	59607-10-0	06463-17-0	06465-07-0	07070-66-0-B1	DIN	
43835-XX-0			06463-31-0	06465-21-0			
43725-XX-0	D	07007-XX-0	06463-32-0	06465-22-0	07070-66-0-B1		
43825-XX-0			06463-33-0	06465-23-0			
43725-XX-0	A		06463-34-0	06465-24-0	07070-56-0-B1		
43825-XX-0			06463-35-0	06465-25-0			
43735-XX-0	B	59711-00-0	06461-07-0	06461-12-0	07070-66-0-B1		
43835-XX-0		59711-01-0	06461-17-0	06461-22-0			
43725-XX-0	D		06461-30-0	06461-34-0	07070-66-0-B1		
43825-XX-0			06461-35-0	06461-39-0			

**PORTA 2 ANTE**

1	2 EN1125	3	4	5	6	7	8	9	10
43725-XX-0	A			06465-04-0	07070-56-0-B1	CISA	07088-03-0	07089-52-0	07206-00-0
43825-XX-0				06465-06-0					
43735-XX-0	B	59607-10-0	07007-XX-0	06465-07-0	07070-66-0-B1	DIN			
43835-XX-0				06465-21-0					
43725-XX-0	D		43295-XX-0	06465-22-0	07070-66-0-B1				
43825-XX-0				06465-23-0					
43725-XX-0	A			06465-24-0	07070-56-0-B1				
43825-XX-0				06465-25-0					
43735-XX-0	B	59711-00-0		06461-12-0	07070-66-0-B1				
43835-XX-0		59711-01-0		06461-22-0					
43725-XX-0	D			06461-34-0	07070-66-0-B1				
43825-XX-0				06461-39-0					

La certificazione del sistema Sikurexit è valida solo se vengono installati i componenti compresi nella presente distinta (sistema certificato) - norme EN1125 e EN179

La certificazione decade qualora venga installato anche un solo componente non presente nella distinta:

- Solo per i comandi esterni e il quadro maniglia la norma EN1125 non vincola l'installazione dei componenti specificati nella distinta.
- Solo per il quadro maniglia la norma EN179 non vincola l'installazione del componente specificato nella distinta.





**Caratteristiche tecniche:**

- Scatola in acciaio con rivestimento in zinco
- Frontale rasabile in alto e in basso in acciaio inox
- Scrocco e pistone antiscasso regolabili nichelati
- Catenaccio nichelato
- Quadro maniglia 8 mm
- Fori DIN per montaggio placche maniglia

**A richiesta:**

- Cilindro a profilo europeo
- Contropiastre regolabili in metallo
- Borchia di protezione cilindro art. 1.06460-05-0

- Per uscita antipanico (UNI EN 1125) maniglione antipanico serie 59607 + barra serie 07007 o 59711-00/01
- Per uscite d'emergenza (UNI EN 179) Maniglia art. 1.07070.66.0.B1
- Controserratura serie 43295 per 2 ante
- Elettromaniglia art. 1.07074-71-0
- Borchia art. 1.06473-20/30-0-B1
- Quadro maniglia 8 mm art. 1.07206-00-0 (L=100 mm)
- Incontri elettrici serie 15100, 15200

**Mano:**  
0 = ambidestra

**Cilindro da ordinare a parte**



**Normativa:**

- UNI EN 179
- UNI EN 1129
- pr EN 15685:09

# SikurExit

Tipologia	Descrizione	Quadromaniglia	Puntidichiusura	Mandate	Interasse	Frontale	Entrata	Unitario	Pezzi	ARTICOLO			
										Tipo	Dim.	Mano	Fin.

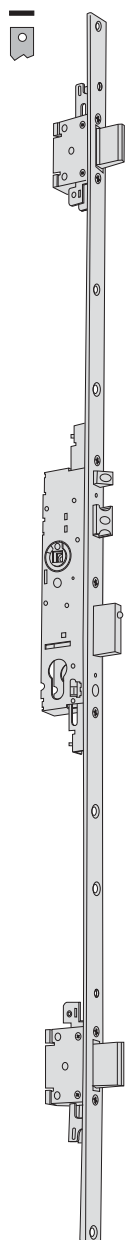

- PEPPER PORTE AD 1 E 2 ANTE
- Frontale rasabile "piatto" in acciaio INOX 24x3 mm con altezza 2.300 mm
  - rasabilità superiore 350 mm
  - rasabilità inferiore 150 mm
- Scrocco regolabile da 11 a 17 mm con sistema antiscasso
- 3 catenacci laterali
- Fermo a giorno nella versione 43725
- Coppia borchie in nylon art. 1.06012-01-0
- Viti di fissaggio serratura, borchie e cilindro
- Perno per chiudere foro catenaccio per 1 anta
- Foglio istruzioni
- 3 certificati

**• FUNZIONE TIPO A**

- Interno: Maniglione antipanico per aprire  
Chiave per chiudere con catenaccio
- Esterno: Chiave per azionare scrocco e catenaccio

**• FUNZIONE TIPO D**

- Interno: Maniglione antipanico per aprire  
Chiave per chiudere con catenaccio
- Esterno:
  - Chiave per chiudere con catenaccio
  - La maniglia, con catenaccio arretrato, è abilitata al comando dello scrocco

**• FUNZIONE TIPO B**

- Interno: Maniglione antipanico per aprire  
Chiave per chiudere con catenaccio e abilitare o disabilitare la maniglia esterna al comando dello scrocco
- Esterno: Chiave per chiudere con catenaccio e abilitare o disabilitare la maniglia esterna al comando dello scrocco

8	3	2	92	24	30	3,440	1	1	43725	30	0
8	3	2	92	24	35	3,440	1	1	43725	35	0
8	3	2	92	24	40	3,440	1	1	43725	40	0
8	3	2	92	24	45	3,440	1	1	43725	45	0

8	3	2	92	24	30	3,440	1	1	43735	30	0
8	3	2	92	24	35	3,440	1	1	43735	35	0
8	3	2	92	24	40	3,440	1	1	43735	40	0
8	3	2	92	24	45	3,440	1	1	43735	45	0

Tipologia	Descrizione	Quadrimaniglia	Puntidichiusura	Mandate	Interasse	Frontale	Entrata	Unitario Kg	Pezzi	ARTICOLO				
										Tipo	Dim.	Mano	Fin.	Pers.

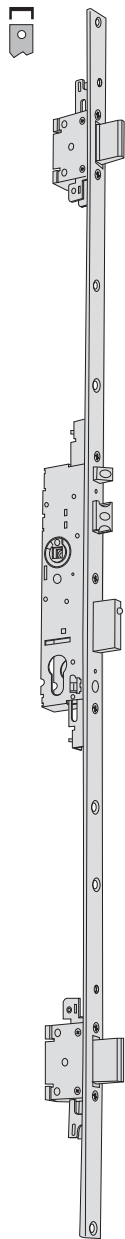

- PER PORTE AD 1 E 2 ANTE
- Frontale rasabile "U" in acciaio INOX 24x5 mm con altezza 2.300 mm
  - rasabilità superiore 350 mm
  - rasabilità inferiore 150 mm
- Scrocco regolabile da 11 a 17 mm con sistema antifascio
- 3 catenacci laterali
- Fermo a giorno nella vesione 43825
- Coppia borchie in nylon art. 1.06012-01-0
- Viti di fissaggio serratura, borchie e cilindro
- Perno per chiudere foro catenaccio per 1 anta
- Foglio istruzioni
- 3 certificati

• **FUNZIONE TIPO A**

- Interno:  
Maniglione antipanico per aprire  
Chiave per chiudere con catenaccio
- Esterno:  
Chiave per azionare scrocco e catenaccio

• **FUNZIONE TIPO D**

- Interno:  
Maniglione antipanico per aprire  
Chiave per chiudere con catenaccio
- Esterno:  
- Chiave per chiudere con catenaccio  
- La maniglia, con catenaccio arretrato, è abilitata al comando dello scrocco

• **FUNZIONE TIPO B**

- Interno:  
Maniglione antipanico per aprire  
Chiave per chiudere con catenaccio e abilitare o disabilitare la maniglia esterna al comando dello scrocco
- Esterno:  
Chiave per chiudere con catenaccio e abilitare o disabilitare la maniglia esterna al comando dello scrocco

8	3	2	92	24	30	3,440	1	1	43825	30	0
8	3	2	92	24	35	3,440	1	1	43825	35	0
8	3	2	92	24	40	3,440	1	1	43825	40	0
8	3	2	92	24	45	3,440	1	1	43825	45	0

8	3	2	92	24	30	3,440	1	1	43835	30	0
8	3	2	92	24	35	3,440	1	1	43835	35	0
8	3	2	92	24	40	3,440	1	1	43835	40	0
8	3	2	92	24	45	3,440	1	1	43835	45	0

Tipologia	Descrizione	Quadrimaniglia	Puntidichiusura	Mandate	Interasse	Frontale	Entrata	Unitario 	Pezzi 	ARTICOLO				
										Tipo	Dim. Mano	Fin.	Pers.	Spec.



- PER PORTE AD 1 E 2 ANTE
- Frontale "piatto" in acciaio INOX 24x3 mm
- Scrocco regolabile da 11 a 17 mm con sistema antiscasso
- 1 catenaccio laterale
- Coppia borchie in nylon art. 1.06012-01-0
- Spessori in nylon mm 8 (2 da 3 mm e 1 da 2 mm)
- Viti di fissaggio serratura, borchie e cilindro
- Perno per chiudere foro catenaccio per 1 anta
- Foglio istruzioni
- 3 certificati

• FUNZIONE TIPO A

- Interno:  
Maniglione antipánico per aprire  
Chiave per chiudere con catenaccio
- Esterno:  
Chiave per azionare scrocco e catenaccio

8	1	2	92	24	30	0,770	1	1	43225 30 0
8	1	2	92	24	35	0,800	1	1	43225 35 0
8	1	2	92	24	40	0,830	1	1	43225 40 0
8	1	2	92	24	45	0,860	1	1	43225 45 0

• FUNZIONE TIPO D

- Interno:  
Maniglione antipánico per aprire  
Chiave per chiudere con catenaccio
- Esterno:  
- Chiave per chiudere con catenaccio  
- La maniglia, con catenaccio arretrato, è abilitata al comando dello scrocco

8	1	2	92	24	30	0,770	1	1	43235 30 0
8	1	2	92	24	35	0,800	1	1	43235 35 0
8	1	2	92	24	40	0,830	1	1	43235 40 0
8	1	2	92	24	45	0,860	1	1	43235 45 0

• FUNZIONE TIPO B

- Interno:  
Maniglione antipánico per aprire  
Chiave per chiudere con catenaccio e abilitare o disabilitare la maniglia esterna al comando dello scrocco
- Esterno:  
Chiave per chiudere con catenaccio e abilitare o disabilitare la maniglia esterna al comando dello scrocco

8	1	2	92	24	30	0,770	1	1	43236 30 0
8	1	2	92	24	35	0,800	1	1	43236 35 0
8	1	2	92	24	40	0,830	1	1	43236 40 0
8	1	2	92	24	45	0,860	1	1	43236 45 0

• FUNZIONE TIPO C

- Interno:  
Maniglione antipánico per aprire  
Chiave per chiudere con catenaccio e abilitare o disabilitare la maniglia esterna al comando dello scrocco
- Esterno:  
- Chiave per chiudere con catenaccio e abilitare o disabilitare la maniglia esterna al comando dello scrocco  
- La maniglia rimane abilitata con la chiave inserita, estraendo la chiave si disabilita la maniglia

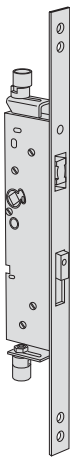
Tipologia	Descrizione	Quadro maniglia	Puntidi chiusura	Mani- date	Inter- casse	Frontale	En- trata	Unitario Kg	Pezzi	ARTICOLO				
										Tipo	Dim. Mano	Fin.	Pers.	Spec.
 <ul style="list-style-type: none"> <li>• CONTROSERRATURA PER ANTA SECONDARIA DA ABBINARE A SERRATURE MULTIPUNTO ANTIPANICO</li> <li>• Nell'anta principale va installata una serratura serie 43725/43735/43835/43225/43235/43236</li> <li>• Frontale in acciaio INOX 24x3</li> <li>• Aggancio aste regolabile di 20 mm in senso orizzontale</li> <li>• Spintore catenaccio regolabile di 5,5 mm</li> <li>• Ripristino della chiusura delle aste automatico o manuale</li> <li>• Spessori in nylon n. 1 da 5 mm per profilo tipo R e n.2 da 3 mm per profili tipo PORTA</li> <li>• Bocchetta a pavimento taflonata art. 1.06142.85.0</li> <li>• Viti di fissaggio contro serratura</li> <li>• Foglio istruzioni</li> <li>• FUNZIONI</li> <li>• Interno:                             <ul style="list-style-type: none"> <li>- Con maniglione antipanico</li> </ul> </li> <li>• Esterno:                             <ul style="list-style-type: none"> <li>- Senza funzionamento</li> </ul> </li> <li>• A RICHIESTA:                             <ul style="list-style-type: none"> <li>- Aste interne filettate 1.07088-03-0</li> </ul> </li> <li>• Maniglioni Fast Push serie 59607 + barra serie 07007 o Fast Touch art. 1.59711.00/01-0</li> <li>• Dispositivo automatico per il ripristino della chiusura delle aste art. 1.07089.52-0 completo di spessori art. 1.06141-81-0 (1 da 2 mm e 1 da 2.5 mm) e della bocchetta superiore in nylon art. 1.06141-80-0</li> <li>• Quadro maniglia 8 mm art. 1.7206.00.0 (L=100 mm)</li> <li>• Kit spessori supplementari per contro serratura art. 1.06141-88-0</li> </ul>	8	2		24	30	0,875	1	1	43295 30 0					
	8	2		24	40	0,940	1	1	43295 40 0					
	8	2		24	60	1,100	1	1	43295 60 0					
	8	2		24	75	1,100	1	1	43295 75 0					



**Caratteristiche tecniche:**

- Frontale in acciaio con rivestimento in zinco
- Scatola in acciaio con rivestimento in zinco
- Scrocco reversibile in acciaio nichelato
- Catenaccio in metallo nichelato a 1 mandata (15 mm.)
- Da abbinare a maniglioni serie 59607 a 59711-10/11-0
- Non abbinabile a contro serrature serie 43295

**Dotazione:**

- Foglio istruzioni
- Spessori mm 8 (2 da 3 mm e 1 da 2 mm) (serratura)
- Coppia borchie in nylon art. 1.06012.01.0
- Viti di fissaggio serrature, borchie e cilindro

**A richiesta:**

- Per uscita antipanico (UNI EN 1125) maniglione antipanico serie 59607 + barra serie 07007 o 59711-10/11
- Per uscite d'emergenza (UNI EN 179) maniglia art. 1.07070.66.0.B1

**Normative:**

- UNI EN 179
- UNI EN 1125
- UNI EN 12209

**Mano:**  
0 = ambidestra

**Cilindro da ordinare a parte**



# Sicur Panic

Tipologia	Descrizione	Quadro maniglia	Puntidi chiusura	Mandate	Interasse	Frontale	Entrata	Unitario	Pezzi	ARTICOLO				
										Tipo	Dim.	Mano	Fin.	Pers.

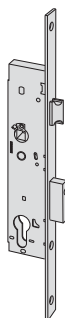

- PER PORTE 1 e 2 ANTE
- Frontale 22x3 mm
- Catenaccio e scrocco

**• FUNZIONE TIPO A**

- Interno:  
Maniglione antipanico per aprire  
Chiave per chiudere con catenaccio
- Esterno:  
Chiave per azionare scrocco e catenaccio

8 1 1 92 22 25 0,680 1 1 43250 25 0

**• FUNZIONE TIPO B**

- Interno:  
Maniglione antipanico per aprire  
Chiave per chiudere con catenaccio e abilitare o disabilitare la maniglia esterna al comando dello scrocco
- Esterno:  
Chiave per chiudere con catenaccio e abilitare o disabilitare la maniglia esterna al comando dello scrocco

8 1 1 92 22 25 0,680 1 1 43260 25 0

**• FUNZIONE TIPO C**

- Interno:  
Maniglione antipanico per aprire  
Chiave per chiudere con catenaccio e abilitare la maniglia esterna al comando dello scrocco
- Esterno:  
Chiave per chiudere con catenaccio e abilitare la maniglia esterna al comando dello scrocco

8 1 1 92 22 25 0,680 1 1 43261 25 0

**• FUNZIONE TIPO D**

- Interno:  
Maniglione antipanico per aprire  
Chiave per chiudere con catenaccio
- Esterno:  
Chiave per chiudere con catenaccio.  
La maniglia, con catenaccio arretrato, è abilitata al comando dello scrocco

8 1 1 92 22 25 0,680 1 1 43262 25 0



**Caratteristiche tecniche:**

- Scatola e coperchio in acciaio.
- Catenacci in acciaio nichelato.
- Scrocco rovesciabile nichelato.
- Colonnelle antischacciamento per fissaggio viti.
- Rinvii in acciaio.
- Confezione: pz. 1 o pz. 5 (imballo industriale)

**Dotazione:**

- Contropiastra serie 06220.

**Finiture:**

- Zinco alluminio.

**A richiesta:**

- Borchie di protezione del cilindro serie 06460; 06480; 06485.

- Borchie interne serie 06473.
- Incontri elettrici serie 15300
- Per chiusure supplementari
  - Deviatori art. serie 06433-00/01/11
  - Coppia aste art. 06425-06-0
  - Contropiastra art. 06220-28/29-0
- Per uscite antipanico (UNI EN 1125)
  - Maniglione antipanico serie 59607 + barra serie 07007 o 59711-10/11
- Per uscite d'emergenza (UNI EN 179)
  - Maniglia art 1.07070.50.0
  - Coppia maniglia art 1.07070.60.0

**Normative:**

- UNI EN 179
- UNI EN 1125
- UNI EN 12209

**Mano:**  
0 = ambidestra

**Cilindro da ordinare a parte**



# Exitlock

Tipologia	Descrizione	CATENACCI								ARTICOLO				
		Numero	Sporgenza	Interasse	Mandate	Interasse	Frontale	Entrata	Unitario	Pezzi	Tipo	Dim.	Mano	Fin.

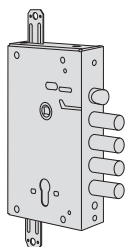

- Catenaccio e scrocco
- Predisposizione per chiusure supplementari

**FUNZIONE TIPO A**

- Interno:  
Maniglione antipanico e/o maniglia per aprire  
Chiave per chiudere con catenaccio
- Esterno:  
Chiave per azionare scrocco e catenaccio

4	3,5	27	2	85	64	2,650	1	1	56917	27	0
4	3,5	28	2	85	64	2,650	1	1	56917	28	0
3	3,5	38	2	85	64	2,650	1	1	56917	38	0
4	3,5	27	2	85	64	2,550	5	1	56917	47	0
4	3,5	28	2	85	64	2,550	5	1	56917	48	0
3	3,5	38	2	85	64	2,550	5	1	56917	58	0

**FUNZIONE TIPO D**

- Interno:  
Maniglione antipanico e/o maniglia per aprire  
Chiave per chiudere con catenaccio
- Esterno:  
Chiave per chiudere con catenaccio. La maniglia, con catenaccio arretrato, è abilitata al comando dello scrocco

**FUNZIONE TIPO B**

- Interno:  
Maniglione antipanico e/o maniglia per aprire  
Chiave per chiudere con catenaccio e abilitare o disabilitare la maniglia esterna al comando dello scrocco
- Esterno:  
Chiave per chiudere con catenaccio e abilitare o disabilitare la maniglia esterna al comando dello scrocco

4	3,5	27	2	85	64	2,650	1	1	56916	27	0
4	3,5	28	2	85	64	2,650	1	1	56916	28	0
3	3,5	38	2	85	64	2,650	1	1	56916	38	0
4	3,5	27	2	85	64	2,550	5	1	56916	47	0
4	3,5	28	2	85	64	2,550	5	1	56916	48	0
3	3,5	38	2	85	64	2,550	5	1	56916	58	0



**Caratteristiche tecniche:**

- Scatola e coperchio in acciaio.
- Testata in acciaio nichelato.
- Catenacci in acciaio nichelato.
- Scrocco rovesciabile nichelato.
- Colonnette antischacciamento per fissaggio viti.
- Rinvii in acciaio.
- Confezione: pz. 1 o pz. 5 (imballo industriale)

**Dotazione:**

- Contropiastra serie 06220.

**Finiture:**

- Zinco alluminio.

**A richiesta:**

- Borchie di protezione del cilindro serie 06460; 06480; 06485.

- Borchie interne serie 06473.
- Incontri elettrici serie 15300.
- Per chiusure supplementari
  - Deviatori art. serie 06433-00/01/11
  - Coppia aste art. 06425-06.0
  - Contropiastra art. 06220-28/29.0
- Per uscite antipanico (UNI EN 1125)
  - Maniglione antipanico serie 59607 + barra serie 07007 o 59711-10/11
- Per uscite d'emergenza (UNI EN 179)
  - Maniglia art 1.07070.50.0
  - Coppia maniglia art 1.07070.60.0

**Mano:**  
0 = ambidestra

**Cilindro da ordinare a parte**



# Exitlock

Tipologia	Descrizione	CATENACCI										ARTICOLO			
		Numero	Sporgenza	Interasse	Mandate	Interasse	Frontale	Entrata	Unitario	Pezzi	Tipo	Dim. Mano	Fin.	Pers. Spec.	

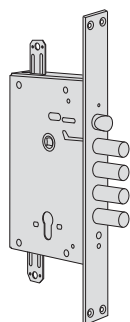

- Catenaccio e scrocco
- Predisposizione per chiusure supplementari

**FUNZIONE TIPO A**

- Interno:  
Maniglione antipanico e/o maniglia per aprire  
Chiave per chiudere con catenaccio
- Esterno:  
Chiave per azionare scrocco e catenaccio

4	28	2	85	35	67	2,800	1	1	56937	28	0		
4	28	2	85	35	67	2,650	5	1	56937	48	0		

**FUNZIONE TIPO D**

- Interno:  
Maniglione antipanico e/o maniglia per aprire  
Chiave per chiudere con catenaccio
- Esterno:  
Chiave per chiudere con catenaccio. La maniglia, con catenaccio arretrato, è abilitata al comando dello scrocco

4	28	2	85	35	67	2,800	1	1	56936	28	0		
4	28	2	85	35	67	2,650	5	1	56936	48	0		

**FUNZIONE TIPO B**

- Interno:  
Maniglione antipanico e/o maniglia per aprire  
Chiave per chiudere con catenaccio e abilitare o disabilitare la maniglia esterna al comando dello scrocco
- Esterno:  
Chiave per chiudere con catenaccio e abilitare o disabilitare la maniglia esterna al comando dello scrocco



**Caratteristiche tecniche:**

- Frontale smontabile e contropiastra in ottone lucido verniciato
- Scatola in acciaio con rivestimento in zinco
- Scrocco reversibile silenziato, nichelato
- Pistone anticasso nichelato (dove previsto)
- Catenaccio con antitaglio, nichelato, sporgenza 25 mm.
- Componenti interni galvanizzati

**Dotazione:**

- Contropiastra
- Viti fissaggio
- Foglio istruzioni

**A richiesta:**

- Testata e contropiastra in acciaio inox satinato (fin. 20) senza sovrapprezzo
- Per uscite antipanico (UNI EN 1125)
- Maniglione antipanico serie 59607 + barra serie 07007 o 59711-00/01
- Per uscite d'emergenza (UNI EN179)

Maniglie serie 30200

**Normative:**

- Resistenza al fuoco UL R 14945(N) solo per versioni in finitura acciaio inox satinato (fin. 20)
- Marcatura CE, solo per le versioni in finitura A.I.S. (fin. 20) secondo la direttiva 89/106/CEE
- Normativa di riferimento:  
UNI EN 179  
UNI EN 1125  
UNI EN 12209

**Mano:**

0 = ambidestra

**Cilindro da ordinare a parte**



Tipologia	Descrizione	Mandate	Interasse	Frontale	Entrata	Unitario	Pezzi	ARTICOLO				
								Tipo	Dim.	Mano	Fin.	Pers. Spec.

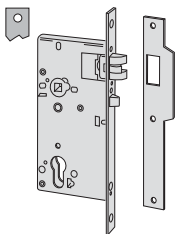

- **FUNZIONE B**
- Solo scrocco con dispositivo anticasso
- Quadro maniglia sdoppiato
- Lato antipanico selezionabile
- Maniglia esterna disattivabile con chiave
- Esterno: Scrocco azionabile con maniglia, la chiave abilita/disabilita la maniglia
- Interno: scrocco azionabile con maniglia o maniglione, la chiave abilita/disabilita la maniglia esterna
- Nota: se la porta viene aperta dall'interno con maniglia o maniglione la maniglia esterna, al richiudersi della porta, rimane disabilitata (in folle)

85	22	60	0,900	1	1	52760	60	0		
85	22	70	1,000	1	1	52760	70	0		
85	22	80	1,050	1	1	52760	80	0		
85	22	90	1,050	1	1	52760	90	0		

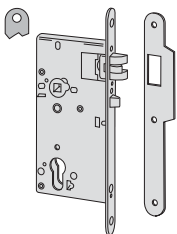

- **FUNZIONE B**
- Solo scrocco con dispositivo anticasso
- Quadro maniglia sdoppiato
- Lato antipanico selezionabile
- Maniglia esterna disattivabile con chiave
- Esterno: Scrocco azionabile con maniglia, la chiave abilita/disabilita la maniglia
- Interno: scrocco azionabile con maniglia o maniglione, la chiave abilita/disabilita la maniglia esterna
- Nota: se la porta viene aperta dall'interno con maniglia o maniglione la maniglia esterna, al richiudersi della porta, rimane disabilitata (in folle)

85	22	60	0,885	1	1	52761	60	0		
85	22	70	1,000	1	1	52761	70	0		
85	22	80	1,050	1	1	52761	80	0		
85	22	90	1,100	1	1	52761	90	0		

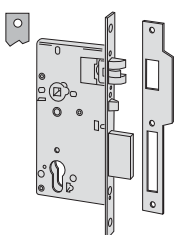

- **FUNZIONE A**
- Catenaccio automatico e scrocco
- Quadro maniglia passante
- Fuori uscita automatica del catenaccio alla chiusura della porta
- Esterno: scrocco e catenaccio azionabili solo con chiave
- Interno: scrocco e catenaccio azionabili con chiave, maniglia o maniglione

1	85	22	60	0,950	1	1	52840	60	0	
1	85	22	70	1,000	1	1	52840	70	0	
1	85	22	80	1,050	1	1	52840	80	0	
1	85	22	90	1,100	1	1	52840	90	0	



Tipologia	Descrizione	Mandate	Interasse	Frontale	Entrata	Unitario Kg	Pezzi	ARTICOLO				
								Tipo	Dim. Mano	Fin.	Peris.	Spec.
	<ul style="list-style-type: none"> <li>• FUNZIONE A</li> <li>• Catenaccio automatico e scrocco</li> <li>• Quadro maniglia passante</li> <li>• Fuori uscita automatica del catenaccio alla chiusura della porta</li> <li>• Esterno: scrocco e catenaccio azionabili solo con chiave</li> <li>• Interno: scrocco e catenaccio azionabili con chiave, maniglia o maniglione</li> </ul>	1	85	22	60	0,950	1	1	52860	60	0	
		1	85	22	70	1,000	1	1	52860	70	0	
	<ul style="list-style-type: none"> <li>• FUNZIONE A</li> <li>• Catenaccio e scrocco con dispositivo antiscasso</li> <li>• Quadro maniglia passante</li> <li>• Esterno: scrocco e catenaccio azionabile solo con chiave</li> <li>• Interno: scrocco e catenaccio azionabile con chiave, maniglia o maniglione</li> </ul>	1	85	22	60	0,950	1	1	52842	60	0	
		1	85	22	70	1,000	1	1	52842	70	0	
		1	85	22	80	1,050	1	1	52842	80	0	
		1	85	22	90	1,100	1	1	52842	90	0	
	<ul style="list-style-type: none"> <li>• FUNZIONE A</li> <li>• Catenaccio e scrocco con dispositivo antiscasso</li> <li>• Quadro maniglia passante</li> <li>• Esterno: scrocco e catenaccio azionabile solo con chiave</li> <li>• Interno: scrocco e catenaccio azionabile con chiave, maniglia o maniglione</li> </ul>	1	85	22	60	0,950	1	1	52862	60	0	
		1	85	22	70	1,000	1	1	52862	70	0	
		1	85	22	70	1,050	1	1	52862	80	0	
	<ul style="list-style-type: none"> <li>• FUNZIONE D</li> <li>• Catenaccio e scrocco</li> <li>• Quadro maniglia sdoppiato</li> <li>• Lato antipanico selezionabile</li> <li>• Esterno: scrocco azionabile con maniglia</li> <li>• Interno: scrocco e catenaccio azionabile con maniglia o maniglione</li> <li>• La chiave agisce solo sul catenaccio da ambo i lati</li> <li>• Nota: se la porta viene aperta dall'interno con maniglia o maniglione al richiudersi il catenaccio rimane arretrato e la maniglia esterna abilitata all'arretramento dello scrocco (porta aperta)</li> </ul>	1	85	22	60	0,950	1	1	52844	60	0	
		1	85	22	70	1,000	1	1	52844	70	0	
		1	85	22	80	1,050	1	1	52844	80	0	
		1	85	22	90	1,100	1	1	52844	90	0	
	<ul style="list-style-type: none"> <li>• FUNZIONE D</li> <li>• Catenaccio e scrocco</li> <li>• Quadro maniglia sdoppiato</li> <li>• Lato antipanico selezionabile</li> <li>• Esterno: scrocco azionabile con maniglia</li> <li>• Interno: scrocco e catenaccio azionabile con maniglia o maniglione</li> <li>• La chiave agisce solo sul catenaccio da ambo i lati</li> <li>• Nota: se la porta viene aperta dall'interno con maniglia o maniglione al richiudersi il catenaccio rimane arretrato e la maniglia esterna abilitata all'arretramento dello scrocco (porta aperta)</li> </ul>	1	85	22	60	0,950	1	1	52864	60	0	
		1	85	22	70	1,000	1	1	52864	70	0	
		1	85	22	80	1,050	1	1	52864	80	0	
		1	85	22	90	1,100	1	1	52864	90	0	



**Caratteristiche tecniche:**

- Frontale e contropiastra in ottone satinato verniciato
- Scatola in acciaio verniciato nero semiopaco
- Scrocco reversibile nichelato
- Pistone antiscasso nichelato (dove previsto)
- Catenaccio nichelato
- Predisposizione per il montaggio di borchie, rosette e placche maniglie a viti passanti
- Quadro passante

**Dotazione:**

- Contropiastra
- Viti di fissaggio serratura e cilindro

**A richiesta:**

- Finitura croma satinata (fin. 18)
- Per uscite antipanico (UNI EN 1125) maniglioni antipanico serie 59607 + barra serie 07007 o 59711-00/01
- Per uscite d'emergenza (UNI EN179) maniglie serie 30200

**Normative:**

- Normativa di riferimento:  
UNI EN 179  
UNI EN 1125  
UNI EN 12209

**Mano:**  
0 = ambidestra

**Cilindro da ordinare a parte**



Tipologia	Descrizione	Mandate	Interasse	Frontale	Entrata	Unitario 	Pezzi 	ARTICOLO				
								Tipo	Dim.	Mano	Fin.	Pers. Spec.

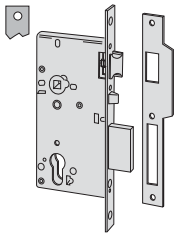

- **FUNZIONE A**
- Catenaccio e scrocco con dispositivo antiscasso
- **IN DOTAZIONE**  
Contropiastra art. 1.06106.01.0
- **A RICHIESTA**  
Frontale 18x240 mm (pers. AG)  
Senza pistone antiscasso (pers. AF)

1	85	22	40	0,720	1	1	52810 40 1				
1	85	22	40	0,720	1	1	52810 40 2				
1	85	22	45	0,760	1	1	52810 45 0				
1	85	22	50	0,780	1	1	52810 50 0				
1	85	22	60	0,840	1	1	52810 60 0				
1	85	22	70	0,920	1	1	52810 70 0				

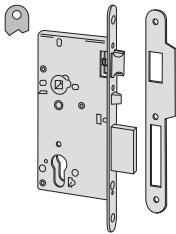

- **FUNZIONE A**
- Catenaccio e scrocco con dispositivo antiscasso
- **IN DOTAZIONE**  
Contropiastra art. 1.06106.05.0
- **A RICHIESTA**  
Frontale 18x240 mm (pers. AG)  
Senza pistone antiscasso (pers. AF)

1	85	22	40	0,720	1	1	52830 40 1				
1	85	22	40	0,720	1	1	52830 40 2				
1	85	22	45	0,760	1	1	52830 45 0				
1	85	22	50	0,780	1	1	52830 50 0				
1	85	22	60	0,840	1	1	52830 60 0				
1	85	22	70	0,920	1	1	52830 70 0				



**Caratteristiche tecniche:**

- Carter in alluminio/lega di alluminio verniciato
- Componenti interni in acciaio zincato, adatti per porte tagliafuoco

**Dotazione:**

- Viti di fissaggio
- Attestati di certificazione ICIM e CE
- Istruzioni di installazione e manutenzione

**A richiesta:**

- Placche interne ed esterne
- Versione con microinterruttore (spec. LA)
- Versione tagliafuoco (spec. FR)

**Finiture:**

- **STANDARD:**  
Verniciato nero
- **A RICHIESTA:**  
Verniciato rosso (fin. 41)  
Verniciato giallo (fin. 42)  
Verniciato verde (fin. 43)  
Verniciato bianco (fin. 45)  
Verniciato grigio (fin. 97)  
Trattamento PVD inox satinato (fin. C2)

**Normative:**

- Marcatura CE secondo la DIRETTIVA 89/106/CEE rilasciata da ICIM
- Certificazione volontaria rilasciata da ente terzo ICIM previsto dalla stessa norma UNI EN 1125

**Mano:**

0 = ambidestra

**Barra da richiedere a parte**



serie 07007

# FAST Push

Tipologia	Descrizione	Quadro maniglia	L	Kg	Unitario	Pezzi	ARTICOLO			
							Typo	Dim. Mano	Fin.	Pers. Spec.

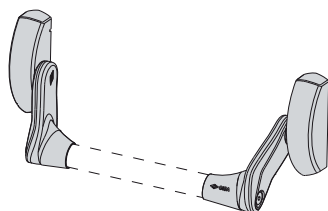

- Da abbinare a serrature antipanico
- Trattamento PVD inox satinato

8/9	1,900	1	1	59607 10 0
8/9	1,650	1	1	59607 10 0 C2



- Barra ovale in acciaio verniciato rosso
- **FINITURE A RICHIESTA (con sovrapprezzo):**  
verniciato giallo (fin. 42)  
verniciato verde (fin. 43)  
verniciato nero (fin. 44)  
verniciato bianco (fin. 45)  
verniciato grigio (fin. 97)

900	0,800	1	1	07007 13 0
1200	1,054	1	1	07007 14 0
1500	1,440	1	1	07007 15 0

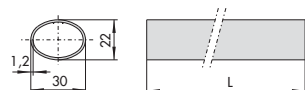

- Barra orizzontale ovale in acciaio inox

900	0,800	1	1	07007 60 0
1200	1,070	1	1	07007 61 0
1500	1,400	1	1	07007 62 0



**Caratteristiche tecniche:**

- Carter in alluminio/lega di alluminio verniciato
- Barra accorciabile in acciaio verniciato accorciabile fino a 300 mm, su tutti i modelli
- Componenti interni in acciaio zincato, adatti per porte tagliafuoco

**Dotazione:**

- Viti di fissaggio
- Attestati di certificazione ICIM e CE
- Istruzioni di installazione e manutenzione

**A richiesta:**

- Placche interne ed esterne
- Versione con microinterruttore (spec. LA)
- Versione tagliafuoco (spec. FR)

**Finiture:**

- STANDARD.  
Carter nero barra rossa
- A RICHIESTA (solo art. 1.59711-00/10-0):  
Carter rosso barra nera (fin. 41)  
Carter giallo barra nera (fin. 42)  
Carter verde barra nera (fin. 43)  
Carter nero barra nera (fin. 44)  
Carter bianco barra bianca (fin. 45)  
Carter grigio barra grigia (fin. 97)  
Trattamento PVD inox satinato (fin. C2)

**Mano:**  
0 = ambidestra

**Normative:**

- Marcatura CE secondo la DIRETTIVA 89/106/CEE rilasciata da ICIM
- Certificazione volontaria rilasciata da ente terzo ICIM previsto dalla stessa norma UNI EN 1125

# FAST Touch

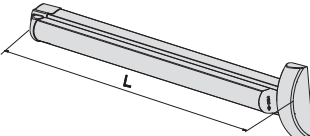
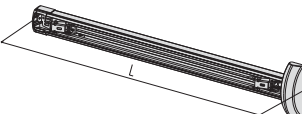
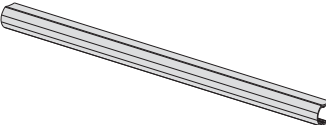
Tipologia	Descrizione	Quadro maniglia	L	Kg	Unitario	Pezzi	ARTICOLO				
							Tipo	Dim.	Mano	Fin.	Pers.
 <ul style="list-style-type: none"> <li>• Da abbinare a serrature antipanico serie Sikurexit, Heavy Duty e serie 52810, 52830</li> <li>• Trattamento PVD inox satinato</li> <li>• Da abbinare a serrature antipanico Exitlock e Sicur Panic</li> <li>• Trattamento PVD inox satinato</li> </ul>	8/9	1200	3,366	1	1	59711	00	0			
	8/9	840	2,592	1	1	59711	01	0			
	8/9	1200	3,366	1	1	59711	00	0	C2		
	8/9	1200	3,360	1	1	59711	10	0			
	8/9	840	2,592	1	1	59711	11	0			
	8/9	1200	3,366	1	1	59711	10	0	C2		
 <ul style="list-style-type: none"> <li>• VERSIONE SENZA BARRA IN DOTAZIONE</li> <li>• Da abbinare a serrature antipanico serie Sikurexit, Heavy Duty e serie 52810, 52830</li> <li>• Da abbinare a serrature antipanico Serie Exitlock e Sicur Panic</li> </ul>	8/9	1200	2,366	1	1	59711	00	0	00	SB	
	8/9	1200	2,360	1	1	59711	10	0	00	SB	
 <ul style="list-style-type: none"> <li>• Barra da abbinare a maniglione art. 1.59711.00/10.0.00.SB</li> <li>• VARIANTI COLORE BARRA Anodizzato alluminio satinato (fin. 62) Anodizzato bronzo (fin. 64) Ottonata (fin. A1) Nerco opaco (fin. 00) Rossa (fin. 41) Gialla (fin. 42) Verde (fin. 43) Bianca (fin. 45) Grigia (fin. 97)</li> </ul>				1,000	1	1	06196	43	0		



**Caratteristiche tecniche:**

- Maniglia reversibile.
- Maniglia folle in assenza di corrente.
- Emergenza meccanica con chiave: la chiave attiva la maniglia. estraendo la chiave la maniglia si disattiva.
- Sistema di cablaggio con spinotto per un perfetto isolamento delle connessioni.
- Led integrato nel corpo maniglia per visualizzare lo stato porta.
- Scatola in acciaio nichelato.
- Carter in lega di alluminio verniciato.
- Possibilità di realizzare il fermo a giorno elettrico.
- Alimentazione tramite accessorio Booster fornito in dotazione.
- Tensione di esercizio 12/24 V ca/cc.
- Tensione di funzionamento min. 5 V, max 28 V.

**Dotazione:**

- Modulo booster art. 1.07022.00.0.
- Quadro maniglia 8/9 mm.

**A richiesta:**

- Cilindro a profilo europeo.
- Temporizzatore art. 1.07022.20.0.

**Finiture:**

- Verniciato nero (RAL 9005).
- Verniciato grigio (RAL 9006).

**Mano:**

0 = ambidestra

Tipologia	Descrizione	Frontale	Unitario	Pezzi	ARTICOLO				
					Tip	Dim.	Mano	Fin.	Pers. Spec.

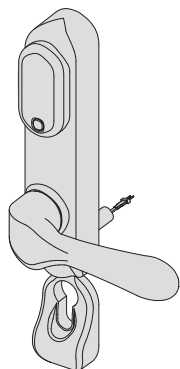

- Maniglia con abilitazione elettrica
- Abbinabile a serrature serie 43225, 43725, 43825, 52840, 52860, 52842, 52862, 52810, 52830, 56917, 56937
- Interasse maniglia cilindro 92 mm
- Dotazione:  
accessorio booster 07022.00.0  
cavo di collegamento  
viti di fissaggio
- A richiesta:  
accessorio temporizzatore 07022.20.0

0,500 1 1 07074 71 0

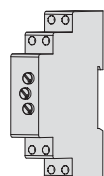

- Temporizzatore multiscala

0,100 1 1 07022 20 0

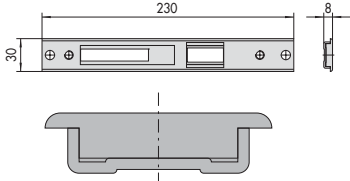
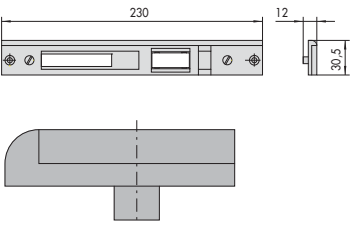
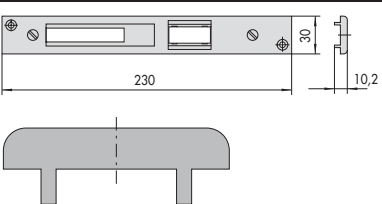
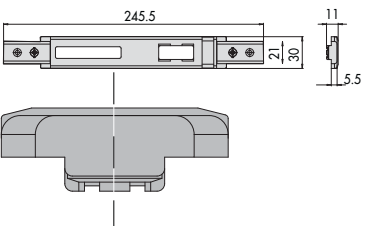
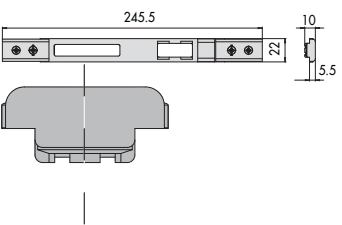
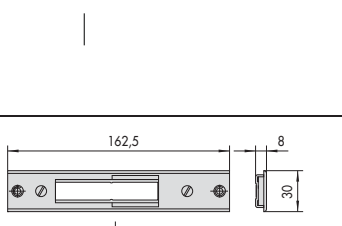
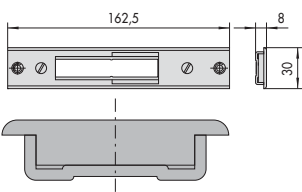
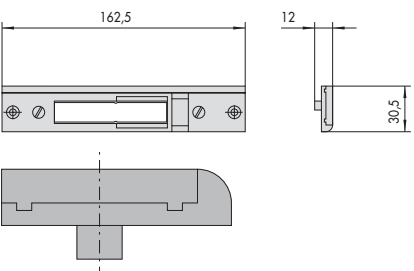
Tipologia	Descrizione	Unitario	Pezzi	ARTICOLO				
				Tipo	Dim.	Mater.	Fin.	Pers.
	<ul style="list-style-type: none"> <li>Regolazione laterale 2,5 mm</li> <li>Regolazione spessore</li> <li>Per le serrature a rullo usare l'inserto in nylon art. 1.06141.70.0</li> </ul>	0,158	12	1	06463	14	0	
	<ul style="list-style-type: none"> <li>Regolazione laterale 2,5 mm</li> <li>Per le serrature a rullo usare l'inserto in nylon art. 1.06141.70.0</li> </ul>	0,180	12	1	06463	16	0	
	<ul style="list-style-type: none"> <li>Regolazione laterale 2,5 mm</li> <li>Per le serrature a rullo usare l'inserto in nylon art. 1.06141.70.0</li> </ul>	0,170	12	1	06463	17	0	
	<ul style="list-style-type: none"> <li>Regolazione laterale di 8 mm.</li> <li>Per le serrature a rullo usare l'inserto in nylon art. 1.06141.71.0</li> <li>Profili: R40, R50TT, NEW TEC 52 SOR. TT, ecc.</li> </ul>	0,230	12	1	06463	31	0	
	<ul style="list-style-type: none"> <li>SOSTITUISCE ART. 1.06463.18.0</li> <li>Regolazione laterale di 4 mm</li> <li>Parte centrale in acciaio verniciato</li> <li>Per le serrature a rullo usare l'inserto in nylon art. 1.06141.71.0</li> </ul>	0,145	12	1	06463	32	0	
	<ul style="list-style-type: none"> <li>COME SOPRA</li> <li>Parte centrale in acciaio inox</li> </ul>	0,141	12	1	06463	33	0	
	<ul style="list-style-type: none"> <li>Regolazione laterale 2,5 mm</li> <li>Regolazione spessore</li> <li>Per le serrature a rullo usare l'inserto in nylon art. 1.06141.70.0</li> </ul>	0,125	12	1	06465	04	0	
	<ul style="list-style-type: none"> <li>Regolazione laterale 2,5 mm</li> <li>Per le serrature a rullo usare l'inserto in nylon art. 1.06141.70.0</li> </ul>	0,122	12	1	06465	06	0	

Tipologia	Descrizione	Unitario 	Pezzi 	ARTICOLO			
				Tipo	Dim. Mano	Fin.	Pers. Spec.
	<ul style="list-style-type: none"> <li>• Regolazione laterale 2,5 mm</li> <li>• Per le serrature a rullo usare l'inserto in nylon art. 1.06141.70.0</li> </ul>	0,117	12	1	06465	07	0
	<ul style="list-style-type: none"> <li>• Regolazione laterale di 8 mm.</li> <li>• Per le serrature a rullo usare l'inserto in nylon art. 1.06141.71.0</li> <li>• Profili: R40, R50TT, NEW TEC 52 SOR. TT, ecc.</li> </ul>	0,140	12	1	06465	21	0
	<ul style="list-style-type: none"> <li>• INTEGRA ART. 1.06465.02.0</li> <li>• Regolazione laterale di 4 mm.</li> <li>• Parte centrale in acciaio verniciato</li> <li>• Per le serrature a rullo usare l'inserto in nylon art. 1.06141.71.0</li> </ul>	0,112	12	1	06465	22	0
	<ul style="list-style-type: none"> <li>• COME SOPRA</li> <li>• Parte centrale in acciaio inox</li> </ul>	0,112	12	1	06465	23	0

Tipologia	Descrizione	Per serie/art.	Unitario 	Pezzi 	ARTICOLO				
					Tipo	Dim.	Mano	Fin.	Pers.
	<ul style="list-style-type: none"> <li>• Salvaprofilo in nylon per profili porta a taglio termico per apertura esterna</li> </ul>	1 06141 40 0, 1 06285 36 0, 1 06463 04 0, 1 06463 14 0, 1 06465 04 0, 1 06465 14 0	0,019	25	1 06141 79 0				
	<ul style="list-style-type: none"> <li>• Bocchetta superiore per asta catenaccio</li> <li>• Nylon nero</li> </ul>	1 07089 52 0	0,022	25	1 06141 80 0				
	<ul style="list-style-type: none"> <li>• Spessore sottofrontale in nylon</li> </ul>	43295	0,020	12	1 06141 88 0				
	<ul style="list-style-type: none"> <li>• Coppia bocchette teflonate a pavimento</li> </ul>		0,060	12	1 06142 85 0				
	<ul style="list-style-type: none"> <li>• Contropiastra piana in acciaio inox 24 x 1,5 mm.</li> </ul>		0,053	12	1 06461 07 0				
	<ul style="list-style-type: none"> <li>• Contropiastra piana in acciaio inox 24x1,5 mm</li> </ul>		0,034	12	1 06461 12 0				

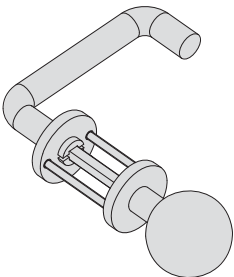
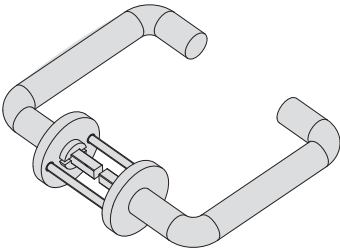
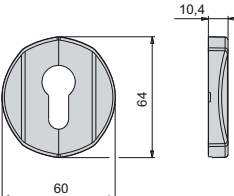
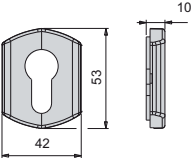
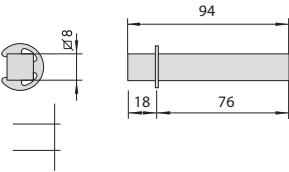

Tipologia	Descrizione	Per serie/art.	Unitario 	Pezzi 	ARTICOLO				
					Tipo	Dim.	Mano	Fin.	Peris. Spec.
	<ul style="list-style-type: none"> <li>Contropiastra piana in acciaio inox 36x2 mm per profilo FORSTER "UNICO"</li> </ul>		0,080	12	1	06461	17	0	
	<ul style="list-style-type: none"> <li>Contropiastra piana in acciaio inox 36x2 mm per profilo Forster "UNICO"</li> </ul>		0,046	12	1	06461	22	0	
	<ul style="list-style-type: none"> <li>Contropiastra piana in acciaio inox 24 x 3 mm.</li> </ul>		0,093	12	1	06461	30	0	
	<ul style="list-style-type: none"> <li>Contropiastra piana in acciaio inox 24x3</li> </ul>		0,065	12	1	06461	34	0	
	<ul style="list-style-type: none"> <li>Contropiastra a 'U' in acciaio inox 24 x 6 mm.</li> </ul>		0,098	12	1	06461	35	0	
	<ul style="list-style-type: none"> <li>Contropiastra a "U" in acciaio inox 24x6</li> </ul>		0,065	12	1	06461	39	0	
	<ul style="list-style-type: none"> <li>Pomolo da abbinare a SikurExit</li> <li>Finitura: nichelato, cromato e satinato</li> <li>Per EN 179:2008 ordinare anche la maniglia art. 1.07070-66-0-B1</li> </ul>	43225, 43235, 43236, 43295, 43725, 43735, 43825, 43835	0,200	1	1	07070	56	0	B1
	<ul style="list-style-type: none"> <li>Maniglia da abbinare a SikurExit</li> <li>Finitura: nichelato, cromato e satinato</li> <li>Per EN 179:2008 ordinare pezzi 2</li> </ul>	43225, 43235, 43236, 43295, 43725, 43735, 43825, 43835	0,400	1	1	07070	66	0	B1

Tipologia	Descrizione	Per serie/art.	Unitario Kg	Pezzi	ARTICOLO				
					Tipo	Dim.	Mano	Fin.	Pers.
	<ul style="list-style-type: none"> <li>Coppia maniglie da abbinare a Exit lock</li> <li>VARIANTI FINITURA: Anodizzato bronzo (fin. 00) Nichel cromo satinato (fin. B1)</li> </ul>	56915, 56935	0,400	1	1	07070	50	0	
	<ul style="list-style-type: none"> <li>Maniglia e pomolo fisso da abbinare a Exit lock</li> <li>VARIANTI FINITURA: Anodizzato bronzo (fin. 00) Nichel cromo satinato (fin. B1)</li> </ul>	56916, 56917, 56936, 56937	0,400	1	1	07070	60	0	
	<ul style="list-style-type: none"> <li>Placca interna verniciata nera</li> <li>Abbinabile a maniglioni antipanico</li> <li>Da abbinare a borchie di protezione per cilindro europeo su porte blindate</li> <li>FINITURE A RICHIESTA: verniciato rosso (fin. 41) verniciato giallo (fin. 42) verniciato verde (fin. 43) verniciato bianco (fin. 45) verniciato grigio (fin. 97)</li> </ul>		0,106	6	1	07076	70	0	
	<ul style="list-style-type: none"> <li>Tattamento PVD inox satinato</li> </ul>		0,106	6	1	07076	70	0	C2
	<ul style="list-style-type: none"> <li>Placca interna verniciata nera</li> <li>Abbinabile a maniglioni antipanico da infilare</li> <li>Da abbinare a borchie di protezione per cilindro europeo su porte in alluminio</li> <li>FINITURE A RICHIESTA: verniciato rosso (fin. 41) verniciato giallo (fin. 42) verniciato verde (fin. 43) verniciato bianco (fin. 45) verniciato grigio (fin. 97)</li> </ul>		0,106	6	1	07076	71	0	
	<ul style="list-style-type: none"> <li>Tattamento PVD inox satinato</li> </ul>		0,106	6	1	07076	71	0	C2
	<ul style="list-style-type: none"> <li>Quadro maniglia in acciaio con seeger per contro serratura</li> </ul>		0,100	1	1	07085	77	0	

Tipologia	Descrizione	Per serie/art.	Kg	Unitario	Pezzi	ARTICOLO				
						Tipo	Dim.	Mano	Fin.	Peris.
	<ul style="list-style-type: none"> <li>• Prolunghe aste interne avvitare con rivestimento in zinco</li> <li>• IN DOTAZIONE: Coppia aste diametro 8 mm. Puntale monoblocco diametro 10 mm. art. 1.06291.05.0 (Pz. 2)</li> </ul>			0,600	12	1	07088	03	0	
	<ul style="list-style-type: none"> <li>• Dispositivo blocca aste in acciaio, completo di: Spessori art. 1.06141.81.0 Bocchetta superiore art. 1.06141.80.0</li> </ul>	43295		0,060	1	1	07089	52	0	
	<ul style="list-style-type: none"> <li>• Placca esterna verniciata nera</li> <li>• Abbinabile a maniglioni Fast touch serie 59711</li> <li>• FINITURE A RICHIESTA: verniciato rosso (fin. 41) verniciato giallo (fin. 42) verniciato verde (fin. 43) verniciato bianco (fin. 45) verniciato grigio (fin. 97) L=72 (dim. 61) L=85 (dim. 62) L=92 (dim. 63)</li> </ul>			0,110	6	1	07176	61	0	
				0,110	6	1	07176	62	0	
				0,110	6	1	07176	63	0	
	<ul style="list-style-type: none"> <li>• Trattamento PVD inox satinato</li> </ul>			0,110	6	1	07176	61	0	C2
				0,110	6	1	07176	62	0	C2
				0,110	6	1	07176	63	0	C2
	<ul style="list-style-type: none"> <li>• Placca esterna verniciata nera</li> <li>• Abbinabile a maniglioni FAST Touch serie 59711</li> <li>• FINITURE A RICHIESTA: verniciato rosso (fin. 41) verniciato giallo (fin. 42) verniciato verde (fin. 43) verniciato bianco (fin. 45) verniciato grigio (fin. 97)</li> </ul>			0,110	6	1	07176	66	0	
	<ul style="list-style-type: none"> <li>• Trattamento PVD inox satinato</li> </ul>			0,110	6	1	07176	66	0	C2
	<ul style="list-style-type: none"> <li>• Quadro maniglia in acciaio</li> </ul>			0,050	6	1	07206	00	0	

## *Maniglioni antipanico da applicare*



### **La gamma CISA FAST dimezza i tempi di installazione**

- Montaggio rapido su piastre di supporto.
- Innovativo sistema di aggancio e regolazione chiusure supplementari con cavetto flessibile.
- Fissaggio rapido dei carter senza l'utilizzo di viti, con sistema a clip.



**Caratteristiche tecniche:**

- Carter in alluminio/lega di alluminio verniciato
- Scrocco autobloccante in lega di alluminio, cromato.

**Dotazione:**

- Bocchette specifiche
- Viti di fissaggio
- Attestati di certificazione ICIM e CE
- Istruzioni di installazione e manutenzione

**A richiesta:**

- Comandi esterni
- Prolunghe di chiusura
- Versione con microinterruttore (spec. LA)
- Versione con fermo a giorno (spec. FG)
- Versione tagliafuoco con scrocco in acciaio (spec. FR)

**Finiture:**

- STANDARD:  
Verniciata nero
- A RICHIESTA (solo art. 1.59011.10.0):  
Verniciato rosso (fin. 41)  
Verniciato giallo (fin. 42)  
Verniciato verde (fin. 43)  
Verniciato bianco (fin. 45)  
Verniciato grigio (fin. 97)  
Trattamento PVD inox satinato (fin. C2)

**Normative:**

- Marcatura CE secondo la DIRETTIVA 89/106/CEE rilasciata da ICIM
- Certificazione volontaria rilasciata da ente terzo ICIM previsto dalla stessa norma UNI EN 1125

**Mano:**  
0 = ambidestra

**Barra da richiedere a parte**



serie 07007

# FAST Push

Tipologia	Descrizione	Kg	Unitario	Pezzi	ARTICOLO			
					Tip	Dim.	Mano	Fin.

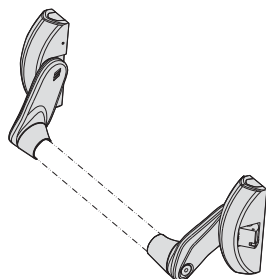

- Scrocco laterale autobloccante
- IN DOTAZIONE:  
Bocchetta art. 1.07072.20.0
- A RICHIESTA:  
Bocchetta art. 1.07072.21.0 comandi esterni art. 1.07078.28/29 1.07077.46/47/48/49

2,150 1 1 59001 10 0

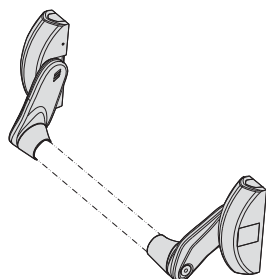

- VERSIONE Componibile
- Scrocco laterale autobloccante con possibilità' di esclusione
- IN DOTAZIONE:  
Bocchette art. 1.07072.20.0
- Possibilità' di abbinamento a:  
Coppia scrocchi alto/basso art. 1.07063.61.0  
Coppia scrocchi laterali art. 1.07063.51.0  
Coppia scrocchi alto/laterali art. 1.07063.66.1/2  
Coppia catenacci alto/basso art. 1.07063.71.0
- A RICHIESTA:  
Bocchetta art. 1.07072.21.0  
Comandi esterni art. 1.07078.28/29 1.07077.46/47/48/49
- Trattamento PVD inox satinato

2,200 1 1 59011 10 0

2,266 1 1 59011 10 0 C2

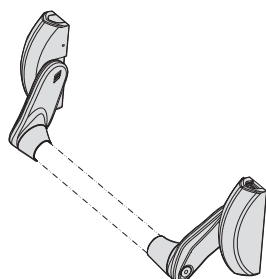

- VERSIONE Componibile SENZA SCROCCO CENTRALE
- Da abbinare a:  
Coppia scrocchi alto/basso art. 1.07063.61.0  
Coppia scrocchi laterali art. 1.07063.51.0  
Coppia scrocchi alto/laterali art. 1.07063.66.1/2  
Coppia catenacci alto/basso art. 1.07063.71.0
- A RICHIESTA:  
Bocchetta art. 1.07072.21.0  
Comandi esterni art. 1.07078.28/29 1.07077.46/47/48

2,050 1 1 59016 10 0



**Caratteristiche tecniche:**

- Carter in alluminio/lega di alluminio verniciato
- Barra accorciabile in acciaio verniciato accorciabile fino a 300 mm, su tutti i modelli
- Scrocco autobloccante in lega di alluminio, cromato

**Dotazione:**

- Bocchette specifiche
- Viti di fissaggio
- Attestati di certificazione ICIM e CE
- Istruzioni di installazione e manutenzione

**A richiesta:**

- Comandi esterni
- Prolunghe di chiusura
- Versione con microinterruttore (spec. LA)
- Versione con fermo a giorno (spec. FG)
- Versione tagliafuoco con scrocco in acciaio (spec. FR)

**Finiture:**

- STANDARD.  
Carter nero barra rossa
- A RICHIESTA (solo art. 1.59811-10-0):  
Carter rosso barra nera (fin. 41)  
Carter giallo barra nera (fin. 42)  
Carter verde barra nera (fin. 43)  
Carter nero barra nera (fin. 44)  
Carter bianco barra bianca (fin. 45)  
Carter grigio barra grigia (fin. 97)  
Trattamento PVD inox satinato (fin. C2)



**Normative:**

- Marcatura CE secondo la DIRETTIVA 89/106/CEE rilasciata da ICIM
- Certificazione volontaria rilasciata da ente terzo ICIM previsto dalla stessa norma UNI EN 1125

**Mano:**

0 = ambidestra

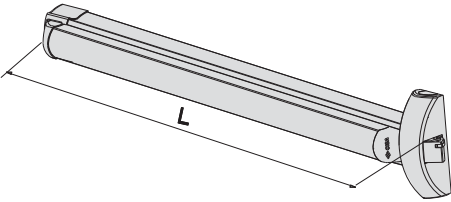
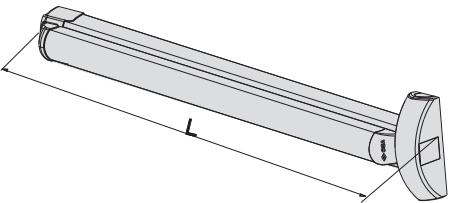
# FAST Touch

Tipologia	Descrizione	L	Kg	Pezzi	ARTICOLO				
					Unitario	Dim.	Mano	Fin.	Pers. Spec.
	• Scrocco laterale autobloccante	1200	3,700	1	1	59801	10	0	
	• IN DOTAZIONE: Bocchette art. 1.07072.20.0	840	2,684	1	1	59801	11	0	
	• A RICHIESTA: Bocchetta art. 1.07072.21.0 comandi esterni art. 1.07078.28/29.0 1.07077.46/47/48/49.0								
	• VERSIONE Componibile	1500	3,760	1	1	59811	09	0	
	• Scrocco laterale autobloccante con possibilità' di esclusione	1200	3,472	1	1	59811	10	0	
	• IN DOTAZIONE: Bocchette art. 1.07072.20.0	840	3,000	1	1	59811	11	0	
	• Possibilità' di abbinamento a: Coppia scrocci alto/basso art. 1.07063.61.0 Coppia scrocci laterali art. 1.07063.51.0 Coppia scrocci alto/laterali art. 1.07063.66.1/2 Coppia catenacci alto/basso art. 1.07063.71.0								
	• A RICHIESTA: Bocchetta art. 1.07072.21.0 Comandi esterni art. 1.07078.28/29.0 1.07077.46/47/48/49.0								
	• Trattamento PVD inox satinato	1200	3,472	1	1	59811	10	0 C2	
		840	2,684	1	1	59811	11	0 C2	

Tipologia	Descrizione	L	Kg	Unitario	Pezzi	ARTICOLO			
						Tipo	Dim. Mano	Fin.	Peris. Spec.

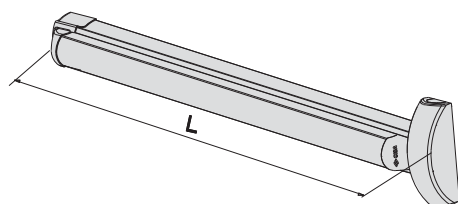

- VERSIONE componibile senza scrocco centrale
- Da abbinare a:  
Coppia scrocci alto/basso art. 1.07063.61.0  
Coppia scrocci laterali art. 1.07063.51.0  
Coppia scrocci alto/laterali art. 1.07063.66.1/2  
Coppia catenacci alto/basso art. 1.07063.71.0
- A RICHIESTA:  
Bocchetta art. 1.07072.21.0  
Comandi esterni art. 1.07078.28/29.0  
1.07077.46/47/48.0

1200	3,500	1	1	59816	10	0
840	3,000	1	1	59816	11	0

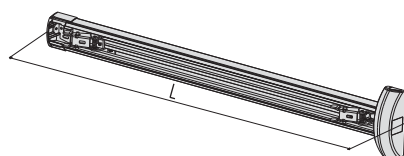

- VERSIONE componibile senza barra in dotazione
- Da abbinare a:  
Coppia scrocci alto/basso art. 1.07063.61.0  
Coppia scrocci laterali art. 1.07063.51.0  
Coppia scrocci alto/laterali art. 1.07063.66.1/2  
Coppia catenacci alto/basso art. 1.07063.71.0
- A RICHIESTA:  
Bocchetta art. 1.07072.21.0  
Comandi esterni art. 1.07078.28/29.0  
1.07077.46/47/48/49.0

1200	2,472	1	1	59811	10	0	00	SB
------	-------	---	---	-------	----	---	----	----

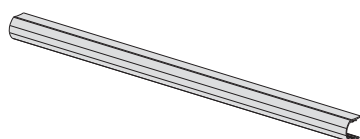

- Barra da abbinare a maniglione art. 1.59811.10.0.00.00.SB
- VARIANTI COLORE BARRA  
Anodizzato alluminio satinato (fin. 62)  
Anodizzato bronzo (fin. 64)  
Ottonata (fin. A1)  
Nero opaco (fin. 00)  
Rossa (fin. 41)  
Gialla (fin. 42)  
Verde (fin. 43)  
Bianca (fin. 45)  
Grigia (fin. 97)

1,000		1	1	06196	43	0
-------	--	---	---	-------	----	---



**Caratteristiche tecniche:**

- Carter in alluminio/lega di alluminio verniciato
- Scrocco in lega di alluminio, cromato

**Dotazione:**

- Bocchette specifiche
- Viti di fissaggio
- Istruzioni di installazione e manutenzione

**A richiesta:**

- Comandi esterni
- Prolunghe di chiusura
- Versione con fermo a giorno (spec. FG)
- Versione tagliafuoco con scrocci in acciaio (spec. FR)

**Finiture:**

- STANDARD.  
Verniciata nero
- A RICHIESTA (solo art. 1.59061.10.0):  
Verniciato rosso (fin. 41)  
Verniciato giallo (fin. 42)  
Verniciato verde (fin. 43)  
Verniciato bianco (fin. 45)  
Verniciato grigio (fin. 97)
- Trattamento PVD inox satinato (fin. C2)  
art. 1.59061.10.0

**Mano:**  
0 = ambidestra

**Normative:**

- Marcatura CE secondo la DIRETTIVA 89/106/CEE rilasciata da ICIM
- Certificazione volontaria rilasciata da ente terzo ICIM previsto dalla stessa norma UNI EN 1125

# FAST Push-pad

Tipologia	Descrizione	Unitario	Pezzi	ARTICOLO				
				Tipo	Dim.	Mano	Fin.	Pers. Spec.
	<ul style="list-style-type: none"> <li>• Scrocco laterale autobloccante</li> <li>• IN DOTAZIONE: Bocchetta art. 1.07072.20.0</li> <li>• A RICHIESTA: Bocchetta art. 1.07072.21.0 comandi esterni art. 1.07078.28/29 1.07077.46/47/48/49</li> </ul>	0,900	1	1	59051	10	0	
	<ul style="list-style-type: none"> <li>• VERSIONE COMPONIBILE</li> <li>• Scrocco laterale autobloccante con possibilita' di esclusione</li> <li>• IN DOTAZIONE: Bocchette art. 1.07072.20.0</li> <li>• Possibilita' di abbinamento a: Coppia scrocci alto/basso art. 1.07063.61.0 Coppia scrocci laterali art. 1.07063.51.0 Coppia scrocci alto/laterali art. 1.07063.66.1/2 Coppia catenacci alto/basso art. 1.07063.71.0</li> <li>• A RICHIESTA: Bocchetta art. 1.07072.21.0 Comandi esterni art. 1.07078.28/29 1.07077.46/47/48</li> </ul>	1,020	1	1	59061	10	0	
	<ul style="list-style-type: none"> <li>• Trattamento PVD inox satinato</li> </ul>	0,860	1	1	59061	10	0	C2
	<ul style="list-style-type: none"> <li>• VERSIONE COMPONIBILE SENZA SCROCCO CENTRALE</li> <li>• Da abbinare a: Coppia scrocci alto/basso art. 1.07063.61.0 Coppia scrocci laterali art. 1.07063.51.0 Coppia scrocci alto/laterali art. 1.07063.66.1/2 Coppia catenacci alto/basso art. 1.07063.71.0</li> <li>• A RICHIESTA: Bocchetta art. 1.07072.21.0 Comandi esterni art. 1.07078.28/29 1.07077.46/47/48/49</li> </ul>	0,860	1	1	59066	10	0	





**Caratteristiche tecniche:**

- Carter in alluminio/lega di alluminio verniciato
- Scrocco in lega di alluminio, cromato
- Abbinabili a maniglioni antipanico serie FAST

**Dotazione:**

- Bocchette specifiche
- Viti di fissaggio
- Istruzioni di installazione e manutenzione

**A richiesta:**

- Comandi esterni
- Prolunghe di chiusura
- Versione con fermo a giorno (spec. FG)
- Versione tagliafuoco con scrocci in acciaio (spec. FR)

**Finiture:**

- STANDARD.  
Verniciata nero

**• A RICHIESTA**

- Verniciato rosso (fin. 41)
- Verniciato giallo (fin. 42)
- Verniciato verde (fin. 43)
- Verniciato bianco (fin. 45)
- Verniciato grigio (fin. 97)
- Trattamento PVD inox satinato (fin. C2)

**Normative:**

- Marcatura CE secondo la DIRETTIVA 89/106/CEE rilasciata da ICIM
- Certificazione volontaria rilasciata da ente terzo ICIM previsto dalla stessa norma UNI EN 1125

**Mano:**

0 = ambidestra

Tipologia	Descrizione	Per serie/art.	Kg	Pezzi	ARTICOLO			
					Unitario	Dim.	Mano	Fin.

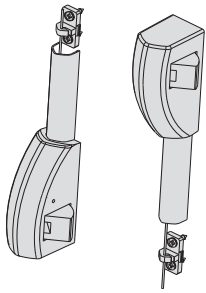

- Coppia scrocci per chiusura laterale
- IN DOTAZIONE:  
bocchette art. 1.07072.20  
2 chiavi flessibili  
2 carter copricavo  
2 piastre di aggancio  
2 ganci guidacavo
- A RICHIESTA  
Bocchetta art. 1.07072.21.0

59011, 59016, 2,000 1 1 07063 51 0  
59061, 59065,  
59811, 59816

- Trattamento PVD inox satinato

59011, 59016, 1,000 1 1 07063 51 0 C2  
59061, 59065,  
59811, 59816

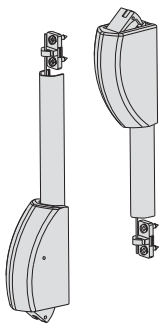



- Coppia scrocci autobloccanti per chiusura alto/basso
- IN DOTAZIONE:  
Bocchette superiori art. 1.07072.20.0  
Bocchetta a pavimento art. 1.07072.27.0  
2 chiavi flessibili  
2 carter copricavo  
2 piastre di aggancio  
2 ganci guidacavo
- A RICHIESTA  
Bocchetta art. 1.07072.21.0

59011, 59016, 1,950 1 1 07063 61 0  
59061, 59065,  
59811, 59816

- Trattamento PVD inox satinato

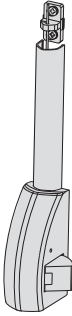
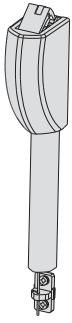
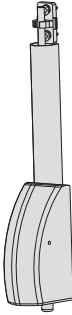
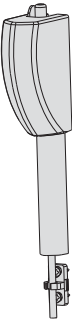
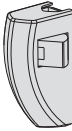
59011, 59016, 2,100 1 1 07063 61 0 C2  
59061, 59065,  
59811, 59816

Tipologia	Descrizione	Per serie/art.	Unitario 	Pezzi 	ARTICOLO					
					Tipo	Dim.	Mano	Fin.	Pers. Spec.	
 	<ul style="list-style-type: none"> <li>Coppia scrocci per chiusura superiore autobloccante e laterale in basso</li> <li>IN DOTAZIONE: bocchette art. 1.07072.20 2 chiavi flessibili 2 carter copricavo 2 piastre di aggancio 2 ganci guidacavo</li> <li>A RICHIESTA Bocchetta art. 1.07072.21.0</li> </ul>	59011,59016,	1,950	1	1	07063	66	1		
		59061,59065, 59811, 59816	1,950	1	1	07063	66	2		
	<ul style="list-style-type: none"> <li>Trattamento PVD inox satinato</li> </ul>	59011,59016,	1,950	1	1	07063	66	1	C2	
		59061,59065, 59811, 59816	1,950	1	1	07063	66	2	C2	
 	<ul style="list-style-type: none"> <li>Coppia catenacci per chiusura alto/basso per porte a ventola</li> <li>IN DOTAZIONE: Bocchette superiori art. 1.07072.25.0 e art. 1.07072.26.0 Bocchetta a pavimento art. 1.07072.25.0 2 aste filettate 2 carter copriaste 2 ganci guida aste 2 piastre di aggancio</li> </ul>	59011,59016,	2,100	1	1	07063	71	0		
		59061,59065, 59811, 59816								
	<ul style="list-style-type: none"> <li>Trattamento PVD inox satinato</li> </ul>	59011,59016,	1,000	1	1	07063	71	0	C2	
		59061,59065, 59811, 59816								
	<ul style="list-style-type: none"> <li>Scrocco laterale supplementare</li> <li>IN DOTAZIONE: Bocchette art. 1.07072.20.0</li> </ul>	1 07063 51 0	0,600	1	1	07063	26	1		
			0,600	1	1	07063	26	2		
	<ul style="list-style-type: none"> <li>Trattamento PVD inox satinato</li> </ul>	1 07063 51 0	0,600	1	1	07063	26	1	C2	
			0,600	1	1	07063	26	2	C2	
	<ul style="list-style-type: none"> <li>Kit di prolungamento asta superiore completo di: Cavo flessibile Carter copricavo Gancio guidacavo</li> </ul>	1 07063 51 0,	0,650	1	1	07064	51	0		
		1 07063 61 0, 1 07063 66 1								
	<ul style="list-style-type: none"> <li>Trattamento PVD inox satinato</li> </ul>		0,384	1	1	07064	51	0	C2	
	<ul style="list-style-type: none"> <li>Kit di prolungamento asta superiore completo di: Asta filettata Carter copriasta Gancio guidasta</li> </ul>	1 07063 71 0	0,384	1	1	07064	71	0		
	<ul style="list-style-type: none"> <li>Trattamento PVD inox satinato</li> </ul>		0,384	1	1	07064	71	0	C2	



**Caratteristiche tecniche:**

- Carter in acciaio verniciato nero.
- Scrocco laterale autobloccante in lega di alluminio cromato

**Dotazione:**

- Bocchette specifiche
- Viti di fissaggio
- Istruzioni di montaggio e di manutenzione
- Attestati di certificazione CE e ICIM

**A richiesta:**

- Versione con microinterruttore (spec. LA)
- Versione con fermo a giorno (spec. FG)
- Versione tagliafuoco con scrocci in acciaio (spec. FR)

**Finiture:**

- STANDARD: verniciato nero
- A RICHIESTA: verniciato rosso (fin. 41) verniciato giallo (fin. 42) verniciato verde (fin. 43) verniciato bianco (fin. 45) verniciato grigio (fin. 97)

**Normative:**

- Marcatura CE secondo la DIRETTIVA 89/106/CEE
- Certificazione volontaria ICIM rilasciata da ente terzo prevista dalla stessa norma UNI EN 1125

**Mano:**  
0 = ambidestra

**Barra da richiedere a parte**



# CISA Prestige

Tipologia	Descrizione	Kg	Unitario	Pezzi	ARTICOLO			
					Typo	Dim.	Mano	Fin.

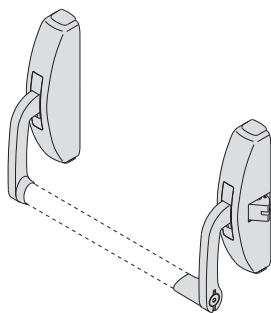

- Scrocco laterale
- IN DOTAZIONE:  
Bocchette art. 1.07072.20.0
- A RICHIESTA:  
Comandi esterni art. 1.07077.46/47/48/49.0

2,850 1 1 59301 10 0

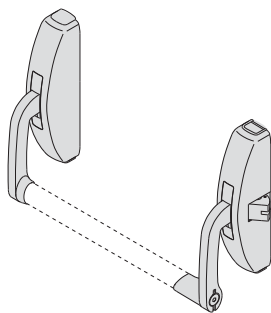

- VERSIONE Componibile
- Scrocco laterale con possibilita' di esclusione
- IN DOTAZIONE:  
Bocchette art. 1.07072.20.0
- Possibilita' di abbinamento a:  
Coppia scrocci alto/basso art. 1.07063.30.0  
Coppia scrocci laterali art. 1.07063.20.0  
Coppia scrocci alto/laterali art. 1.07063.35.1/2  
Coppia catenacci alto/basso art. 1.07063.40.0
- A RICHIESTA:  
Comandi esterni art. 1.07077.46/47/48/49.0

2,846 1 1 59311 10 0

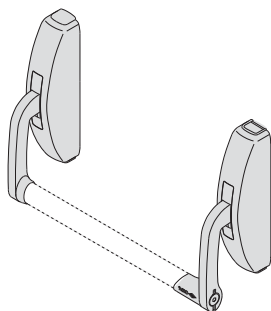

- VERSIONE Componibile
- Da abbinare a:  
Coppia scrocci alto/basso art. 1.07063.30.0  
Coppia scrocci laterali art. 1.07063.20.0  
Coppia scrocci alto/laterale art. 1.07063.35.1/2  
Coppia catenacci alto/basso art. 1.07063.40.0
- A RICHIESTA:  
Comandi esterni art. 1.07077.46/47/48.0

2,666 1 1 59316 10 0

**CE**

**P**  
ICIM

**Caratteristiche tecniche:**

- Carter in acciaio verniciato
- Scrochi e catenacci in lega di alluminio

**Dotazione:**

- Bocchette specifiche
- Viti di fissaggio
- Istruzioni di montaggio e di manutenzione
- Attestati di certificazione CE e ICIM

**A richiesta:**

- Scrochi in acciaio per porte tagliafuoco (spec. FR) per art. 1.07063.20/30/35.0

**Finiture:**

- **STANDARD:**  
verniciato nero
- **A RICHIESTA:**  
verniciato rosso (fin. 41)  
verniciato giallo (fin. 42)  
verniciato verde (fin. 43)  
verniciato bianco (fin. 45)  
verniciato grigio (fin. 97)

**Mano:**

0 = Ambidestra

1 = destra esterna

2 = sinistra esterna

Tipologia	Descrizione	Per serie/art.	Kg	Pezzi	ARTICOLO					
					Tipo	Dim.	Mano	Fin.	Pers. Spec.	
	<ul style="list-style-type: none"> <li>• Coppia scrochi per chiusura laterale</li> <li>• <b>IN DOTAZIONE:</b> 2 bocchette art. 1.07072.20.0</li> <li>• <b>A RICHIESTA:</b> Coppia aste art. 1.07081.06.0</li> </ul>	59311, 59316	1,062	1	1	07063	20	0		
	<ul style="list-style-type: none"> <li>• Coppia scrochi autobloccanti per chiusura alto/basso</li> <li>• <b>IN DOTAZIONE:</b> Bocchette superiori art. 1.07072.20.0 Bocchetta a pavimento art. 1.07072.28.0</li> <li>• <b>A RICHIESTA:</b> Coppia aste art. 1.07081.06.0</li> </ul>	59311, 59316	1,000	1	1	07063	30	0		
	<ul style="list-style-type: none"> <li>• Coppia scrochi per chiusura superiore autobloccante e laterale in basso</li> <li>• <b>IN DOTAZIONE:</b> Bocchette art. 1.07072.20.0</li> <li>• <b>A RICHIESTA:</b> Coppia aste art. 1.07081.06.0</li> </ul>	59311, 59316	1,000	1	1	07063	35	2		
	<ul style="list-style-type: none"> <li>• Coppia catenacci per chiusura alto/basso per porte a ventola</li> <li>• <b>IN DOTAZIONE:</b> Bocchette superiori art. 1.07072.25.0 e 1.07072.26.0 Bocchetta a pavimento art. 1.07072.25.0</li> <li>• <b>A RICHIESTA:</b> Coppia aste art. 1.07081.06.0</li> </ul>	59311, 59316	1,000	1	1	07063	40	0		

Tipologia	Descrizione	Per serie/art.	Unitario 	Pezzi 	ARTICOLO			
					Tipo	Dim. Mano	Fin.	Pers. Spec.
	<ul style="list-style-type: none"> <li>• Scrocco laterale supplementare</li> <li>• IN DOTAZIONE: Bocchette art. 1.07072.20.0 e 1.07072.21.0</li> </ul>	59311, 59316	0,300	1	1	07063	15	1
	<ul style="list-style-type: none"> <li>• Coppia aste verticali in acciaio inox</li> <li>• Carter in acciaio verniciato nero</li> <li>• Da abbinare a coppia scrocchi art. 1.07063.20/30/35/40.0</li> </ul>	59311, 59316	1,220	1	1	07081	06	0
	<ul style="list-style-type: none"> <li>• Kit di prolungamento asta superiore in acciaio verniciato nero</li> <li>• Carter in acciaio verniciato nero</li> </ul>	07063	0,652	1	1	07064	60	0



**Caratteristiche tecniche:**

- Carter e leve in acciaio inox
- Scrocco laterale autobloccante in lega di alluminio con trattamento PVD

**Dotazione:**

- Bocchette specifiche
- Viti di fissaggio
- Istruzioni di montaggio e di manutenzione
- Attestati di certificazione CE e ICIM

**A richiesta:**

- Versione con microinterruttore (spec. LA)
- Versione con fermo a giorno (spec. FG)
- Versione tagliafuoco con scrocchi in acciaio con trattamento PVD (spec. FR)

**Normative:**

- Marcatura CE secondo la DIRETTIVA 89/106/CEE
- Certificazione volontaria ICIM rilasciata da ente terzo prevista dalla stessa norma UNI EN 1125

**Mano:**

0 = ambidestra

**Barra da richiedere a parte**



# CISA Prestige Inox

Tipologia	Descrizione	Kg	Pezzi	ARTICOLO				
				Tipo	Dim.	Mano	Fin.	Pers. Spec.
	<ul style="list-style-type: none"> <li>• Scrocco laterale</li> <li>• IN DOTAZIONE: Bocchette art. 1.07072.70.0</li> <li>• A RICHIESTA: Comandi esterni art. 1.07077.46/47/48/49.0.C2</li> </ul>	2,864	1	1	59351	10	0	
	<ul style="list-style-type: none"> <li>• VERSIONE COMPONIBILE</li> <li>• Scrocco laterale con possibilita' di esclusione</li> <li>• IN DOTAZIONE: Bocchette art. 1.07072.70.0</li> <li>• Possibilita' di abbinamento a: Coppia scrocchi alto/basso art. 1.07063.31.0 Coppia scrocchi laterali art. 1.07063.21.0 Coppia scrocchi alto/laterali art. 1.07063.36.1/2 Coppia catenacci alto/basso art. 1.07063.41.0</li> <li>• A RICHIESTA: Comandi esterni art. 1.07077.46/47/48.0.C2</li> </ul>	3,002	1	1	59361	10	0	
	<ul style="list-style-type: none"> <li>• VERSIONE COMPONIBILE</li> <li>• Da abbinare a: Coppia scrocchi alto/basso art. 1.07063.31.0 Coppia scrocchi laterali art. 1.07063.21.0 Coppia scrocchi alto/laterale art. 1.07063.36.1/2 Coppia catenacci alto/basso art. 1.07063.41.0</li> <li>• A RICHIESTA: Comandi esterni art. 1.07077.46/47/48.0.C2</li> </ul>	2,700	1	1	59366	10	0	



**Caratteristiche tecniche:**

- Carter in acciaio inox
- Scrochi e catenacci in lega di alluminio con trattamento PVD

**Dotazione:**

- Bocchette specifiche
- Viti di fissaggio
- Istruzioni di montaggio e di manutenzione
- Attestati di certificazione CE e ICIM

**A richiesta:**

- Versione tagliafuoco con scrochi in acciaio (spec. FR)

**Mano:**

0 = Ambidestra

1 = destra esterna

2 = sinistra esterna

Tipologia	Descrizione	Per serie/art.	Kg	Pezzi	ARTICOLO					
					Tipo	Dim.	Mano	Fin.	Peis. Spec.	
	<ul style="list-style-type: none"> <li>• Coppia scrochi per chiusura laterale</li> <li>• IN DOTAZIONE: 2 bocchette art. 1.07072.70.0</li> <li>• A RICHIESTA: Coppia aste art. 1.07081.61.0</li> </ul>	59361, 59366	1,220	1	1	07063	21	0		
	<ul style="list-style-type: none"> <li>• Coppia scrochi autobloccanti per chiusura alto/basso</li> <li>• IN DOTAZIONE: Bocchette superiori art. 1.07072.70.0 Bocchetta a pavimento art. 1.07072.78.0</li> <li>• A RICHIESTA: Coppia aste art. 1.07081.61.0</li> </ul>	59361, 59366	1,080	1	1	07063	31	0		
	<ul style="list-style-type: none"> <li>• Coppia scrochi per chiusura superiore autobloccante e laterale in basso</li> <li>• IN DOTAZIONE: Bocchette art. 1.07072.70.0</li> <li>• A RICHIESTA: Coppia aste art. 1.07081.61.0</li> </ul>	59361, 59366	1,000	1	1	07063	36	1		
			1,000	1	1	07063	36	2		
	<ul style="list-style-type: none"> <li>• Coppia catenacci per chiusura alto/basso per porte a ventola</li> <li>• IN DOTAZIONE: Bocchette superiori art. 1.07072.75.0 e 1.07072.76.0 Bocchetta a pavimento art. 1.07072.75.0</li> <li>• A RICHIESTA: Coppia aste art. 1.07081.61.0</li> </ul>	59361, 59366	1,000	1	1	07063	41	0		

Tipologia	Descrizione	Per serie/art.	Unitario	Pezzi	ARTICOLO				
					Tipo	Dim.	Mano	Fin.	Pers.

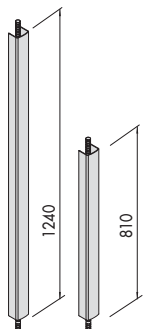

- Coppia aste verticali in acciaio inox
- Carter in acciaio inox
- Da abbinare a coppia scrocci art. 1.07063.21/31/36/41.0

59361, 59366 1,196 1 1 07081 61 0

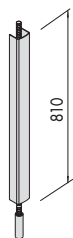

- Kit di prolungamento asta superiore in acciaio inox
- Carter in acciaio inox

07063 0,500 1 1 07064 61 0





**Caratteristiche tecniche:**

- Placca in alluminio

**Dotazione:**



- Cilindro con 3 chiavi dove previsto
- Viti di fissaggio
- Istruzioni di montaggio e di manutenzione



**A richiesta:**

- Versioni con microinterruttore, solo art. 1.07077.46474849.0 (spec. LA)

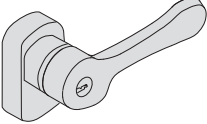
**Mano:**

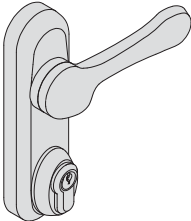
0 = ambidestra

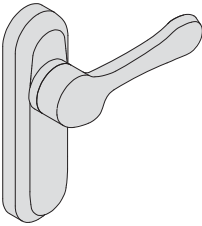
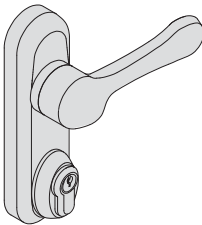
Tipologia	Descrizione	Per serie/art.	Kg	Pezzi	ARTICOLO				
					Tipo	Dim.	Mano	Fin.	Peris.
	<ul style="list-style-type: none"> <li>• Placca con maniglia</li> <li>• Verniciata nero</li> <li>• Disinserimento maniglia con chiave</li> <li>• Cilindro art. 1.02649.10.0.12</li> <li>• FINITURE A RICHIESTA: verniciato rosso (fin. 41) verniciato giallo (fin. 42) verniciato verde (fin. 43) verniciato bianco (fin. 45) verniciato grigio (fin. 97)</li> <li>• A RICHIESTA:</li> <li>• Kit art. 1.06316.03.0 per applicazione placca su porte con spessore maggiore di mm 70 (fino a spessore max mm 110)</li> </ul>	59001,59011, 59016,59801, 59811,59816, 59051,59061, 59066	0,780	1	1	07078	28	0	
	<ul style="list-style-type: none"> <li>• Trattamento PVD inox satinato</li> </ul>			0,850	1	1	07078	28	0
	<ul style="list-style-type: none"> <li>• Placca verniciata nero</li> <li>• Cilindro art. 1.02649.11.0.12</li> <li>• FINITURE A RICHIESTA: verniciato rosso (fin. 41) verniciato giallo (fin. 42) verniciato verde (fin. 43) verniciato bianco (fin. 45) verniciato grigio (fin. 97)</li> </ul>	59001,59801, 59051	0,500	1	1	07078	29	0	
	<ul style="list-style-type: none"> <li>• Placca con trattamento PVD inox satinato</li> </ul>			0,508	1	1	07078	29	0
	<ul style="list-style-type: none"> <li>• Placca con maniglia ribassata</li> <li>• Verniciata nero</li> <li>• Disabilitazione maniglia con chiave</li> <li>• Cilindro art. 1.0G304.02.0.12</li> <li>• A RICHIESTA: versione con microinterruttore spec. LA</li> <li>• FINITURE A RICHIESTA : verniciato rosso (fin. 41) verniciato giallo (fin. 42) verniciato verde (fin. 43) verniciato bianco (fin. 45) verniciato grigio (fin. 97)</li> </ul>	59001,59011, 59016,59051, 59061,59066, 59301,59311, 59316,59801, 59811,59816	1,238	1	1	07077	46	0	
	<ul style="list-style-type: none"> <li>• Trattamento PVD inox satinato</li> </ul>			1,000	1	1	07077	46	0

Tipologia	Descrizione	Per serie/art.	Unitario Kg	Pezzi	ARTICOLO				
					Tipo	Dim.	Mano	Fin.	Pers.
	<ul style="list-style-type: none"> <li>• Placca con maniglia</li> <li>• Verniciata nero</li> <li>• FINITURE A RICHIESTA: verniciato rosso (fin. 41) verniciato giallo (fin. 42) verniciato verde (fin. 43) verniciato bianco (fin. 45) verniciato grigio (fin. 97)</li> </ul>	59001, 59011, 59016, 59051, 59061, 59066, 59301, 59311, 59316, 59801, 59811, 59816	1,140	1	1	07077	47	0	
	<ul style="list-style-type: none"> <li>• Trattamento PVD inox satinato</li> </ul>		1,140	1	1	07077	47	0	C2
	<ul style="list-style-type: none"> <li>• Placca con maniglia</li> <li>• Verniciata nero</li> <li>• Disabilitazione maniglia con chiave</li> <li>• Cilindro art. 1.0G304.02.0.12</li> <li>• A RICHIESTA: versione con microinterruttore spec. LA</li> <li>• FINITURE A RICHIESTA: verniciato rosso (fin. 41) verniciato giallo (fin. 42) verniciato verde (fin. 43) verniciato bianco (fin. 45) verniciato grigio (fin. 97)</li> </ul>	59001, 59011, 59016, 59051, 59061, 59066, 59301, 59311, 59316, 59801, 59811, 59816	1,308	1	1	07077	48	0	
	<ul style="list-style-type: none"> <li>• Trattamento PVD inox satinato</li> </ul>		1,308	1	1	07077	48	0	C2
	<ul style="list-style-type: none"> <li>• Placca verniciata nero</li> <li>• Cilindro art. 1.0G304.09.0.12</li> <li>• FINITURE A RICHIESTA: verniciato rosso (fin. 41) verniciato giallo (fin. 42) verniciato verde (fin. 43) verniciato bianco (fin. 45) verniciato grigio (fin. 97)</li> </ul>	59001, 59051, 59301, 59801	1,026	1	1	07077	49	0	
	<ul style="list-style-type: none"> <li>• Placca con trattamento PVD inox satinato</li> </ul>		1,026	1	1	07077	49	0	C2



**Caratteristiche tecniche:**

- Maniglia reversibile.
- Maniglia folle in assenza di corrente.
- Emergenza meccanica con chiave: la chiave attiva la maniglia. Estraendo la chiave la maniglia si disattiva.
- Sistema di cablaggio con spinotto per un perfetto isolamento delle connessioni.
- Led integrato nel corpo maniglia per visualizzare lo stato porta.
- Scatola in acciaio nichelato.
- Carter in lega di alluminio verniciato.
- Possibilità di realizzare il fermo a giorno elettrico.
- Alimentazione tramite accessorio Booster fornito in dotazione.
- Tensione di esercizio 12/24 V ca/cc.
- Tensione di funzionamento min. 5 V, max 28 V.

**Dotazione:**

- Cilindro art. 1.0G304.02.0.12.
- Modulo booster art. 1.07022.00.0.
- Quadro maniglia 8/9 mm.

**A richiesta:**

- Temporizzatore art. 1.07022.20.0.

**Finiture:**

- Verniciato nero (RAL 9005).
- Verniciato grigio (RAL 9006).

Tipologia	Descrizione	Frontale	Unitario	Pezzi	ARTICOLO				
					Tip	Dim.	Mano	Fin.	Pers. Spec.

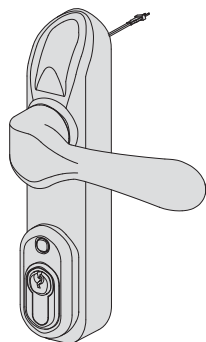

- Maniglia con abilitazione elettrica
- Abbinabile a maniglioni antipanico serie FAST e Cisa Prestige
- Verniciata nero
- DOTAZIONE:  
 accessorio booster 1.07022.00.0  
 cavo di collegamento  
 viti di fissaggio
- A RICHIESTA:  
 accessorio temporizzatore 1.07022.20.0

1,200 1 1 07074 80 0



**Caratteristiche tecniche:**

- Abbinabile a maniglioni antipanico con scrocco laterale
- Tensione di esercizio: 12 V ca CE 12 e 24 V cc CE
- Scatola in acciaio zincato
- Carter in lega di alluminio verniciato
- Controscrocco in lega di alluminio cromato

**Dotazione:**

- Spessori in nylon art. 1.7089.02.0
- Viti di fissaggio
- Foglio istruzioni

**Finiture:**

- STANDARD: carter nero
- A RICHIESTA: carter rosso (fin. 41) carter giallo (fin. 42) carter verde (fin. 43) carter bianco (fin. 45) carter grigio (fin. 97)
- Trattamento PVD inox satinato (fin. C2)

**Mano:**

0 = ambidestra

Tipologia	Descrizione	Frontale	Unitario	Pezzi	ARTICOLO				
					Tipo	Dim.	Mano	Fin.	Pers. Spec.
	<ul style="list-style-type: none"> <li>• Senza antiripetitore</li> <li>• Tensione 12 V ca CE - Corrente assorbita 0,25A</li> </ul>	0,500	1	1	07083	15	0		
	<ul style="list-style-type: none"> <li>• Senza antiripetitore</li> <li>• Tensione 12 V cc CE - Corrente assorbita 0,2A</li> </ul>	0,500	1	1	07083	16	0		
	<ul style="list-style-type: none"> <li>• Senza antiripetitore</li> <li>• Tensione 24 V cc CE - Corrente assorbita 0,15A</li> </ul>	0,500	1	1	07083	17	0		
	<ul style="list-style-type: none"> <li>• Senza antiripetitore</li> <li>• 1 microinterruttore</li> <li>• Tensione 12 V ca CE - Corrente assorbita 0,25A</li> </ul>	0,500	1	1	07083	65	0		
	<ul style="list-style-type: none"> <li>• Senza antiripetitore</li> <li>• 1 microinterruttore</li> <li>• Tensione 12 V cc CE - Corrente assorbita 0,2A</li> </ul>	0,650	1	1	07083	66	0		
	<ul style="list-style-type: none"> <li>• Senza antiripetitore</li> <li>• 1 microinterruttore</li> <li>• Tensione 24 V cc CE - Corrente assorbita 0,15A</li> </ul>	0,500	1	1	07083	67	0		
	<ul style="list-style-type: none"> <li>• Senza antiripetitore</li> <li>• 2 microinterruttori</li> <li>• Tensione 12 V cc CE - Corrente assorbita 0,22A</li> </ul>	0,500	1	1	07083	76	0		
	<ul style="list-style-type: none"> <li>• Senza antiripetitore</li> <li>• 2 microinterruttori</li> <li>• Tensione 24 V cc CE - Corrente assorbita 0,15A</li> </ul>	0,500	1	1	07083	77	0		
	<ul style="list-style-type: none"> <li>• Con antiripetitore</li> <li>• Tensione 12 V ca CE - Corrente assorbita 0,25A</li> </ul>	0,628	1	1	07083	25	0		
	<ul style="list-style-type: none"> <li>• Con bobine sottotensione</li> <li>• Tensione 12 V cc - Corrente assorbita 0,2A</li> </ul>	0,634	1	1	07083	35	0		
	<ul style="list-style-type: none"> <li>• Con bobine sottotensione</li> <li>• Tensione 24 V cc - Corrente assorbita 0,15A</li> </ul>	0,500	1	1	07083	36	0		

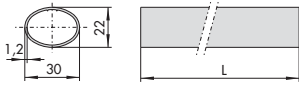
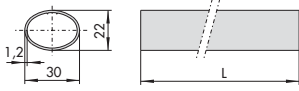
Tipologia	Descrizione	L	Unitario	Pezzi	ARTICOLO				
					Tipo	Dim. Mano	Fin.	Pers.	Spec.
 <ul style="list-style-type: none"> <li>• Barra ovale in acciaio verniciato rosso</li> <li>• FINITURE A RICHIESTA (con sovrapprezzo):                      verniciato giallo (fin. 42)                      verniciato verde (fin. 43)                      verniciato nero (fin. 44)                      verniciato bianco (fin. 45)                      verniciato grigio (fin. 97)</li> </ul>	900	0,800	1	1 07007 13 0					
	1200	1,054	1	1 07007 14 0					
	1500	1,440	1	1 07007 15 0					
 <ul style="list-style-type: none"> <li>• Barra orizzontale ovale in acciaio inox</li> </ul>	900	0,800	1	1 07007 60 0					
	1200	1,070	1	1 07007 61 0					
	1500	1,400	1	1 07007 62 0					



**Caratteristiche tecniche:**

- Placche in acciaio.

**Dotazione:**

- Viti di fissaggio.
- Istruzioni di montaggio e di manutenzione.

**Finiture:**

- Verniciato nero.
- Trattamento PVD Inox satinato (fin. C2)

Tipologia	Descrizione	Unitario	Pezzi	ARTICOLO				
				Tipo	Dim.	Mano	Fin.	Pers. Spec.

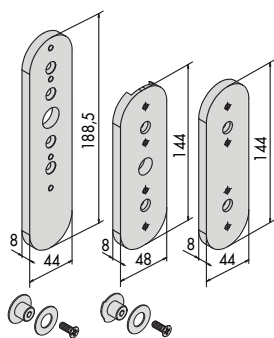

- Kit Glass per maniglioni FAST
- Verniciato nero

1,140 1 1 07090 01 0

- Kit Glass per maniglioni FAST
- Trattamento PVD inox satinato

1,300 1 1 07090 01 0 C2

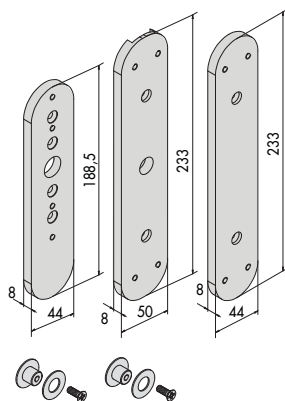

- Kit Glass per maniglioni Cisa Prestige
- Verniciato nero

0,200 1 1 07090 05 0

- Kit Glass per maniglioni Cisa Prestige
- Trattamento PVD inox satinato

1,850 1 1 07090 05 0 C2

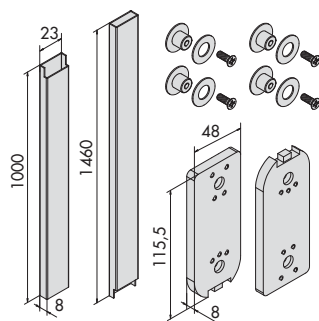

- Kit Glass per chiusure supplementari
- Per maniglioni FAST e Cisa Prestige
- Verniciato nero

2,580 1 1 07090 10 0

- Kit Glass per chiusure supplementari
- Per maniglioni FAST e Cisa Prestige
- Trattamento PVD inox satinato

2,600 1 1 07090 10 0 C2

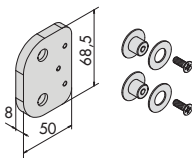
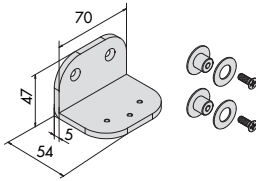
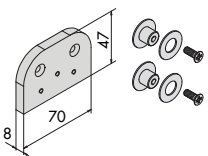
Tipologia	Descrizione	Unitario	Pezzi	ARTICOLO			
				Tipo	Dim.	Mano	Fin.
	<ul style="list-style-type: none"> <li>• Kit Glass per bocchetta laterale</li> <li>• Per maniglioni FAST e Cisa Prestige</li> <li>• Verniciato nero</li> </ul>	0,100	1	1	07091	01	0
	<ul style="list-style-type: none"> <li>• Kit Glass per chiusure supplementari</li> <li>• Per maniglioni FAST e Cisa Prestige</li> <li>• Trattamento PVD inox satinato</li> </ul>	0,100	1	1	07091	01	0 C2
	<ul style="list-style-type: none"> <li>• Kit Glass per bocchetta superiore versione scrocco</li> <li>• Per chiusure supplementari maniglioni FAST e Cisa Prestige</li> <li>• Verniciato nero</li> </ul>	0,100	1	1	07091	02	0
	<ul style="list-style-type: none"> <li>• Kit Glass per bocchetta superiore versione scrocco</li> <li>• Per chiusure supplementari maniglioni FAST e Cisa Prestige</li> <li>• Trattamento PVD inox satinato</li> </ul>	0,100	1	1	07091	02	0 C2
	<ul style="list-style-type: none"> <li>• Kit Glass per bocchetta superiore versione catenaccio</li> <li>• Per chiusure supplementari maniglioni FAST e Cisa Prestige</li> <li>• Verniciato nero</li> </ul>	0,100	1	1	07091	03	0

Tipologia	Descrizione	Per serie/art.	Unitario Kg	Pezzi	ARTICOLO				
					Tipo	Dim.	Mano	Fin.	Pers.
	<ul style="list-style-type: none"> <li>Spessore sottofrontale in nylon</li> </ul>	43295	0,020	12	1	06141	88	0	
	<ul style="list-style-type: none"> <li>Spessori per comandi esterni</li> <li>Nylon nero</li> <li>pz. 1 S = 1,2 mm</li> <li>pz. 1 S = 3 mm</li> <li>pz. 1 S = 4 mm</li> </ul>	1 07077 28 0, 1 07077 29 0	0,019	1	1	06141	97	0	
	<ul style="list-style-type: none"> <li>Microinterruttore abbinabile ai comandi esterni art. 1.07077.38.0, 1.07077.40.0, 1.07077.48, 1.07077.39.0, 1.07077.46.0</li> </ul>		0,020	1	1	06195	00	0	
	<ul style="list-style-type: none"> <li>Microinterruttore abbinabile ai maniglioni serie 59605-59615 e FAST PUSH infilare</li> </ul>		0,020	1	1	06195	01	0	
	<ul style="list-style-type: none"> <li>Microinterruttore abbinabile al comando esterno art. 1.07077.49.0</li> </ul>		0,020	1	1	06195	02	0	
	<ul style="list-style-type: none"> <li>Microinterruttore abbinabile a maniglione antipanico FAST Touch infilare e applicare</li> </ul>		0,020	1	1	06195	05	0	
	<ul style="list-style-type: none"> <li>Microinterruttore abbinabile a maniglione antipanico FAST Push applicare</li> </ul>		0,020	1	1	06195	06	0	
	<ul style="list-style-type: none"> <li>Microinterruttore abbinabile a maniglione antipanico CISA PRESTIGE</li> </ul>		0,036	1	1	06195	07	0	
	<ul style="list-style-type: none"> <li>Dispositivo fermo a giorno</li> </ul>	59301, 59311, 59316, 59351, 59361, 59366	0,080	1	1	07065	52	0	
	<ul style="list-style-type: none"> <li>Gruppo bobina tensione 12 V ca</li> </ul>	1 07083 15 0, 1 07083 25 0, 1 07083 65 0	0,047	1	1	07067	10	0	
	<ul style="list-style-type: none"> <li>Gruppo bobina tensione 12 V cc</li> </ul>	1 07083 16 0, 1 07083 66 0	0,047	1	1	07067	11	0	
	<ul style="list-style-type: none"> <li>Gruppo bobina tensione 24 V cc</li> </ul>	1 07083 17 0, 1 07083 67 0, 1 07083 77 0	0,047	1	1	07067	12	0	



Tipologia	Descrizione	Per serie/art.	Unitario 	Pezzi 	ARTICOLO			
					Tipo	Dim. Mano	Fin.	Peris. Spec.
	<ul style="list-style-type: none"> <li>Bocchetta laterale e superiore completa di spessori</li> <li>Acciaio verniciato nero</li> <li>Spessori 2x1.5 mm</li> </ul>	59646	0,060	6	1	07072	11	0
	<ul style="list-style-type: none"> <li>Bocchetta laterale per profili in metallo</li> <li>Lega metallica verniciata nera</li> </ul>	07063, 59001, 59801	0,090	6	1	07072	14	0
	<ul style="list-style-type: none"> <li>Bocchetta laterale superiore completa di spessori</li> <li>Acciaio verniciato nero</li> </ul>	1 07063 20 0, 1 07063 30 0, 1 07063 35 1, 1 07063 35 2, 1 07063 51 0, 1 07063 61 0, 1 07063 66 1, 1 07063 66 2, 59011, 59016, 59311, 59316, 59801, 59811	0,160	1	1	07072	20	0
	<ul style="list-style-type: none"> <li>Bocchetta laterale superiore completa di spessori</li> <li>Acciaio inox</li> <li>Per maniglioni fin. C2 e inox</li> </ul>	1 07063 20 0, 1 07063 30 0, 1 07063 35 1, 1 07063 35 2, 1 07063 51 0, 1 07063 61 0, 1 07063 66 1, 1 07063 66 2, 59001, 59011, 59311, 59316, 59801, 59811	0,080	1	1	07072	70	0
	<ul style="list-style-type: none"> <li>Bocchetta laterale e superiore angolare completa di spessori</li> <li>Acciaio verniciato nero</li> </ul>	1 07063 20 0, 1 07063 30 0, 1 07063 35 1, 1 07063 35 2, 1 07063 51 0, 1 07063 61 0, 1 07063 66 1, 1 07063 66 2, 59011, 59016, 59311, 59316, 59801, 59811	0,190	1	1	07072	21	0
	<ul style="list-style-type: none"> <li>Bocchetta laterale e superiore angolare completa di spessori</li> <li>Acciaio inox</li> <li>Per maniglioni fin. C2 e inox</li> </ul>	1 07063 20 0, 1 07063 30 0, 1 07063 35 1, 1 07063 35 2, 1 07063 51 0, 1 07063 61 0, 1 07063 66 1, 1 07063 66 2, 59001, 59011, 59311, 59316, 59801, 59811	0,186	1	1	07072	71	0

Tipologia	Descrizione	Per serie/art.	Unitario 	Pezzi 	ARTICOLO				
					Tipo	Dim.	Mano	Fin.	Pers.
	<ul style="list-style-type: none"> <li>Bocchetta superiore/inferiore</li> <li>Acciaio verniciato nero</li> </ul>	1 07063 40 0, 1 07063 71 0	0,080	1	1	07072	25	0	
	<ul style="list-style-type: none"> <li>Bocchetta superiore/inferiore</li> <li>Acciaio inox</li> <li>Per maniglioni fin. C2 e acciaio inox</li> </ul>	1 07063 41 0, 1 07063 71 0	0,080	1	1	07072	75	0	
	<ul style="list-style-type: none"> <li>Bocchetta angolare</li> <li>Acciaio verniciato nero</li> </ul>	1 07063 40 0, 1 07063 71 0	0,080	1	1	07072	26	0	
	<ul style="list-style-type: none"> <li>Bocchetta angolare</li> <li>Acciaio inox</li> <li>Per maniglioni fin. C2 e acciaio inox</li> </ul>	1 07063 41 0, 1 07063 71 0	0,080	1	1	07072	76	0	
	<ul style="list-style-type: none"> <li>Bocchetta a pavimento</li> <li>Acciaio verniciato nero</li> </ul>	1 07063 30 0, 1 07063 61 0	0,080	1	1	07072	27	0	
	<ul style="list-style-type: none"> <li>Bocchetta laterale superiore completa di spessori</li> <li>Acciaio inox</li> <li>Per maniglioni fin. C2 e acciaio inox</li> </ul>	1 07063 31 0, 1 07063 61 1	0,080	1	1	07072	77	0	
	<ul style="list-style-type: none"> <li>Bocchetta a pavimento</li> <li>Acciaio verniciato nero</li> </ul>	1 07063 30 0, 1 07063 61 0	0,126	1	1	07072	28	0	
	<ul style="list-style-type: none"> <li>Bocchetta a pavimento completa di spessori</li> <li>Acciaio inox</li> <li>Per maniglioni fin. C2 e acciaio inox</li> </ul>	1 07063 31 0, 1 07063 61 0	0,124	1	1	07072	78	0	
	<ul style="list-style-type: none"> <li>Bocchetta regolabile PER PORTE IN ALLUMINIO</li> <li>Regolazioni:</li> <li>Compensazione di complanarità da -8mm a +4mm</li> <li>Dotazione:</li> <li>Viti di fissaggio</li> <li>Finiture:</li> <li>Standard verniciato nero</li> <li>A richiesta:</li> <li>verniciata BIANCO (fin. 45)</li> <li>verniciata GRIGIO (fin. 97)</li> </ul>		0,141	6	1	07072	31	0	

Tipologia	Descrizione	Per serie/art.	Unitario	Pezzi	ARTICOLO			
					Tipo	Dim. Mano	Fin.	Peris. Spec.
	<ul style="list-style-type: none"> <li>Bocchetta regolabile PER PORTONI INDUSTRIALI</li> <li>Regolazioni:</li> <li>Dotazione:</li> <li>Compensazione luce fra anta e telaio fino a 25 mm</li> <li>Compensazione complanarità da -4 mm a + 7mm</li> <li>Viti di fissaggio</li> <li>Finiture:</li> <li>Standard verniciato nero</li> <li>A richiesta: verniciata BIANCO (fin.45) verniciata GRIGIO (fin.97)</li> </ul>		0,080	6	1	07072	32	0
	<ul style="list-style-type: none"> <li>Bocchetta regolabile PER PORTE IN LEGNO E PVC</li> <li>Regolazioni:</li> <li>Possibilità di installazione a sbalzo su profili con sormonto da 14 mm a 24 mm</li> <li>Dotazione:</li> <li>Viti di fissaggio</li> <li>Finiture:</li> <li>Standard verniciato nero</li> <li>A richiesta: verniciata BIANCO (fin. 45) verniciata GRIGIO (fin. 97)</li> </ul>		0,080	6	1	07072	33	0
	<ul style="list-style-type: none"> <li>Bocchetta laterale e superiore per profili in PVC</li> <li>Acciaio verniciato nero</li> </ul>		0,080	1	1	07072	34	0
	<ul style="list-style-type: none"> <li>Placca esterna</li> <li>Acciaio verniciato nero</li> </ul>	59301, 59311, 59316	0,200	1	1	07077	14	0
	<ul style="list-style-type: none"> <li>Placca esterna</li> <li>Trattamento PVD inox satinato</li> </ul>	59351, 59361, 59366	0,200	1	1	07077	14	0 C2

Tipologia	Descrizione	Per serie/art.	Unitario Kg	Pezzi Pezzi	ARTICOLO				
					Tipo	Dim.	Mano	Fin.	Pers.

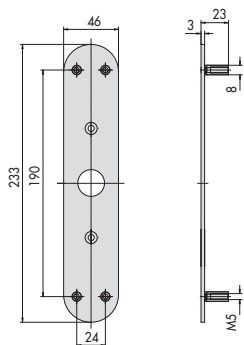

- Placca esterna
- Acciaio verniciato nero

59301,59311, 0,200 1 1 07077 15 0  
59316

- Placca esterna
- Trattamento PVD inox satinato

59351,59361, 0,200 1 1 07077 15 0 C2  
59366

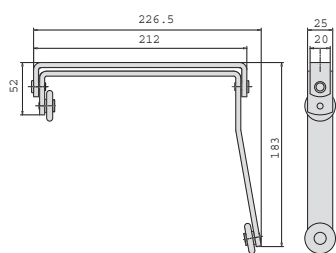

- Selettore di chiusura per porte a battente a due ante dotate di chiudiporta
- Acciaio cromato
- Marcatura CE secondo la direttiva 89/106/CEE rilasciata da ICIM

0,808 1 1 07084 10 0

- Selettore di chiusura per porte a battente a due ante dotate di chiudiporta
- Acciaio inox
- Marcatura CE secondo la direttiva 89/106/CEE rilasciata da ICIM
- Certificazione volontaria rilasciata da ente terzo previsto dalla stessa norma UNI EN 1158

0,720 1 1 07084 20 0

- Selettore di chiusura regolabile per porte a battente a due ante dotate di chiudiporta
- Acciaio cromato
- Marcatura CE secondo la direttiva 89/106/CEE rilasciata da ICIM

0,825 1 1 07084 11 0

- Selettore di chiusura regolabile per porte a battente a due ante dotate di chiudiporta
- Acciaio inox
- Marcatura CE secondo la direttiva 89/106/CEE rilasciata da ICIM
- Certificazione volontaria rilasciata da ente terzo previsto dalla stessa norma UNI EN 1158

0,702 1 1 07084 21 0

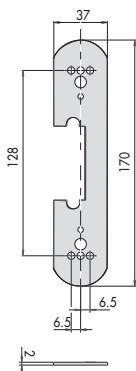

- Spessore sottoincontro da 2 mm.
- Nylon nero

1 07083 15 0, 0,020 1 1 07089 02 0  
1 07083 16 0,  
1 07083 17 0,  
1 07083 65 0,  
1 07083 66 0,  
1 07083 67 0,  
1 07083 76 0,  
1 07083 77 0

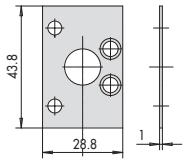
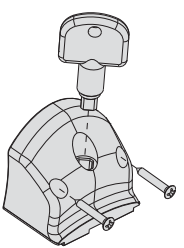
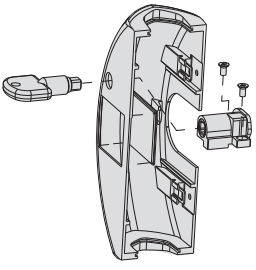
Tipologia	Descrizione	Per serie/art.	Kg	Unitario	Pezzi	ARTICOLO			
						Tipo	Dim. Mano	Fin.	Peris. Spec.
	<ul style="list-style-type: none"> <li>• Adattatore per cilindro esterno tondo</li> <li>• Per maniglioni CISA Prestige</li> </ul>	59301, 59311, 59351, 59361	0,030	1	1	07165 21 0			
	<ul style="list-style-type: none"> <li>• Dispositivo fermo a giorno da abbinare a maniglioni FAST Touch verniciato rosso (fin. 41) verniciato giallo (fin. 42) verniciato verde (fin. 43) verniciato grigio (fin. 97)</li> </ul>	59801, 59811, 59816	0,054	1	1	07165 50 0			
	<ul style="list-style-type: none"> <li>• Dispositivo fermo a giorno da abbinare a maniglioni FAST Push verniciato rosso (fin. 41) verniciato giallo (fin. 42) verniciato verde (fin. 43) verniciato grigio (fin. 97)</li> <li>• Trattamento inox satinato</li> </ul>	59001, 59011, 59016	0,178	1	1	07165 51 0			
	<ul style="list-style-type: none"> <li>• Trattamento PVD inox satinato</li> </ul>		0,178	1	1	07165 51 0 C2			

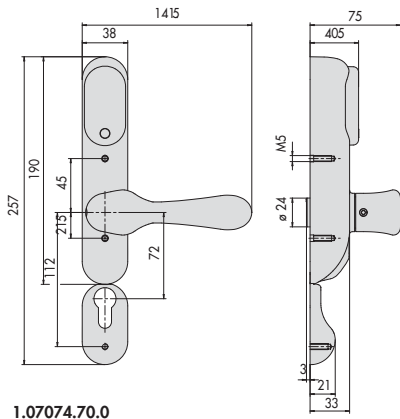

1.07074.70.0

1

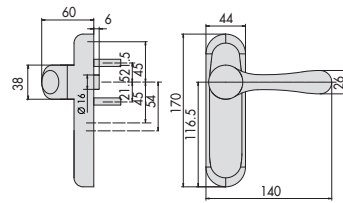

1.07077.47

4

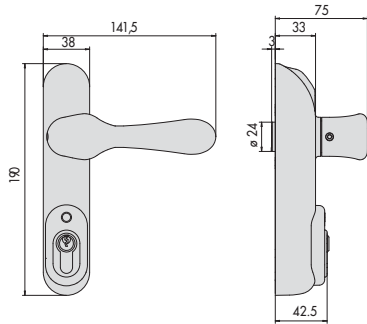

1.07074.80.0

2

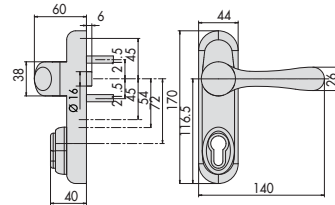

1.07077.48

5

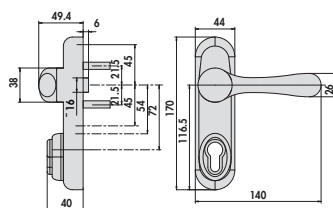

1.07077.46

3

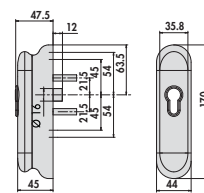

1.07077.49

6

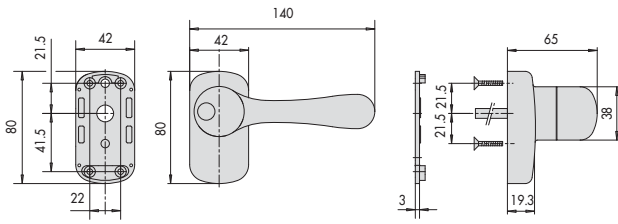

1.07078.28.0

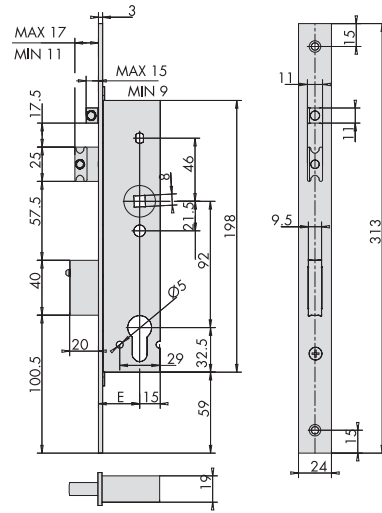

43225, 43235, 43236  
E = 30-35-40-45

7

10

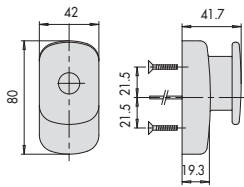

1.07078.29.0

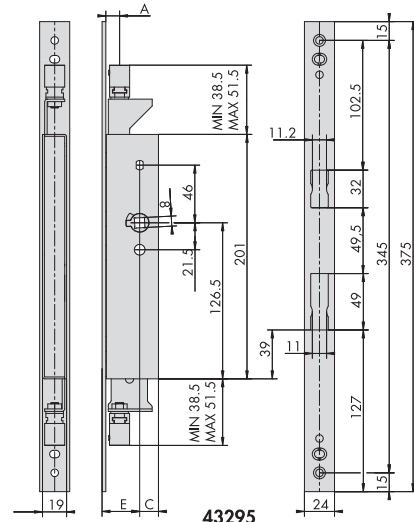

43295  
E A C  
30 11÷29 15  
40 21÷39 10  
60 41÷59 10  
75 56÷74 10

8

11

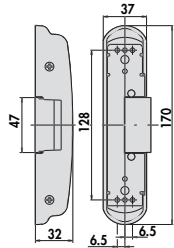

1.07083.15/16/17/25/35/36/65/66/67/76/77.0

9

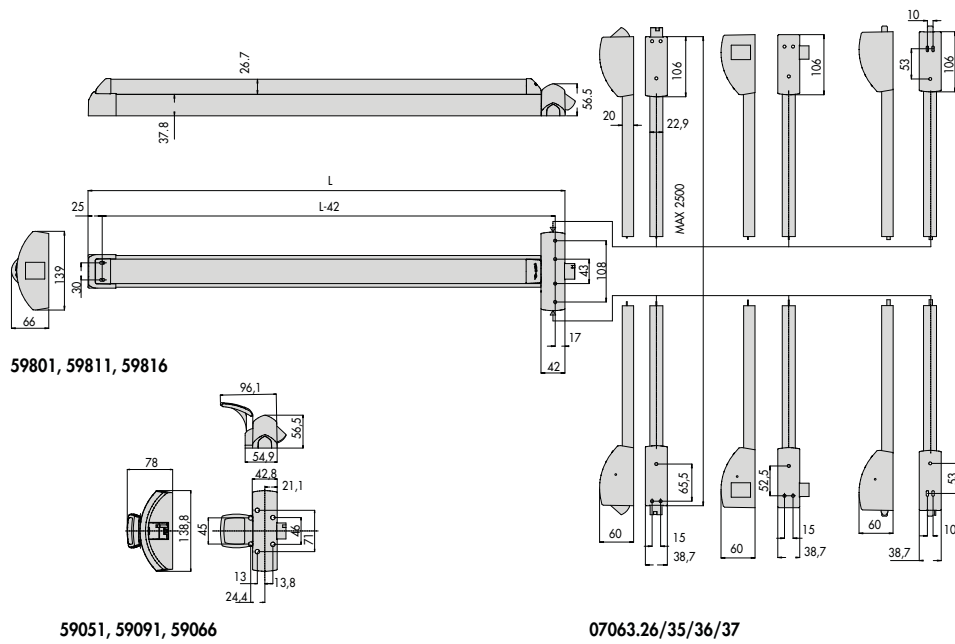
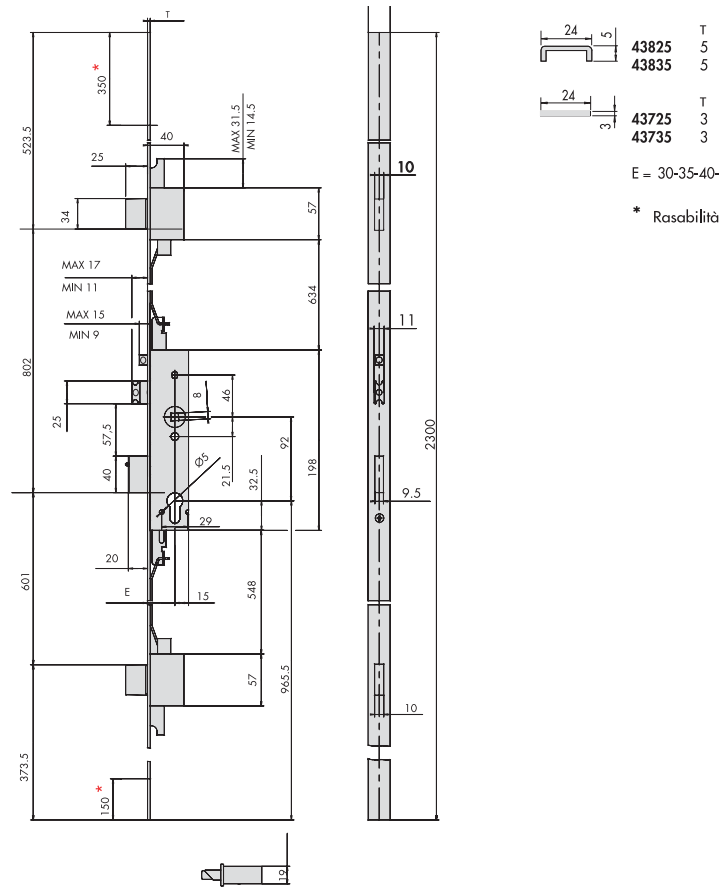



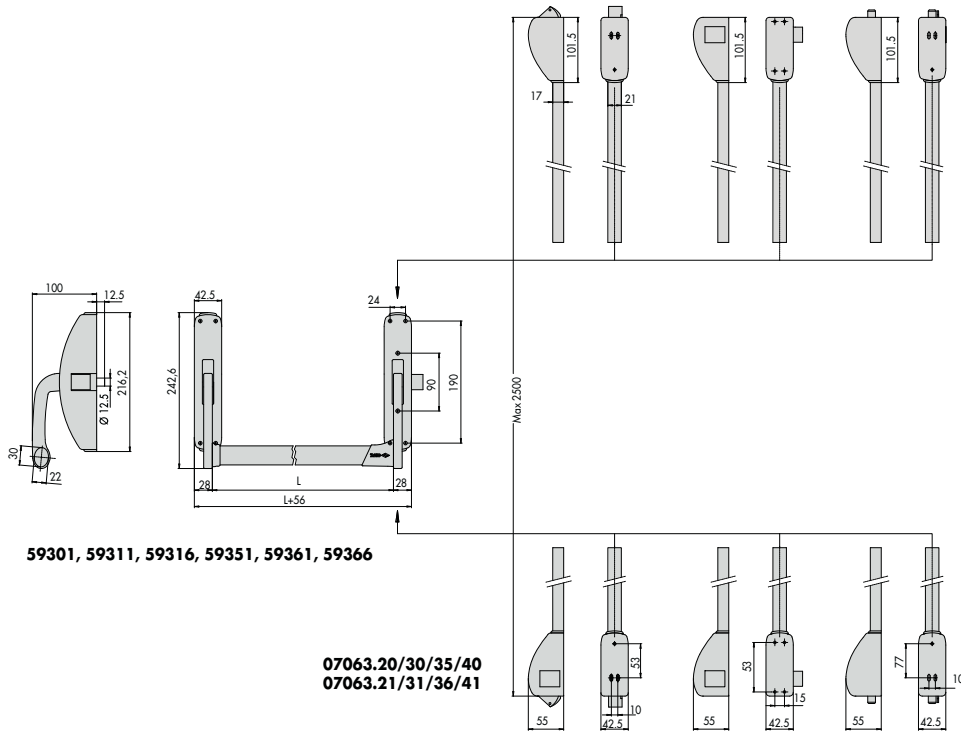

14

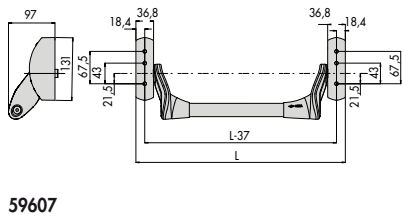

15

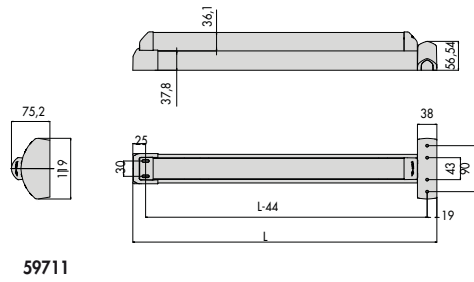

16

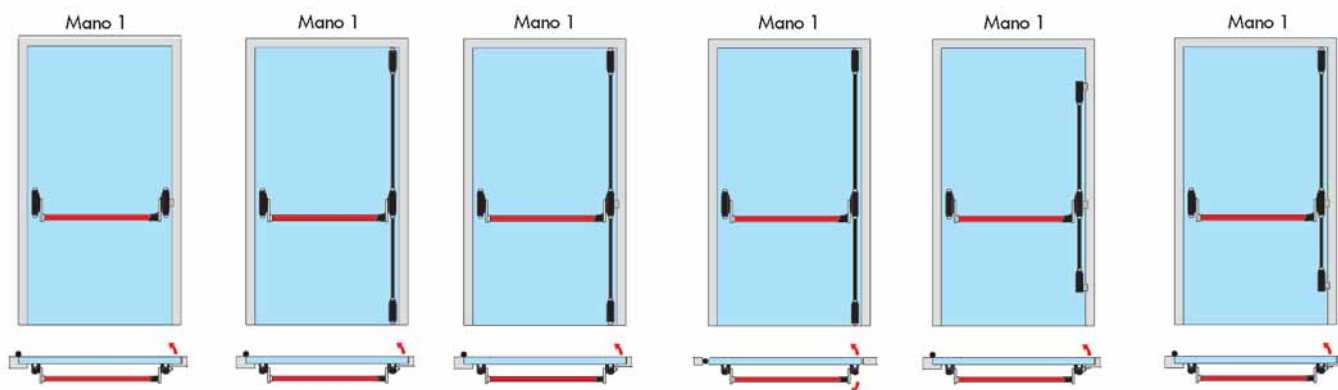

**Serie CISA PRESTIGE**

59301  
59351

**Serie FAST PUSH**

59001  
59011

**Serie FAST TOUCH**

59801  
59811

**Serie CISA PRESTIGE**

59311+1-07063-30-0  
59316+1-07063-30-0  
59351+1-07063-31-0  
59366+1-07063-31-0

**Serie FAST PUSH**

59016+1-07063-61-0  
59011+1-07063-61-0

**Serie FAST TOUCH**

59816+1-07063-61-0  
59811+1-07063-61-0

**Serie CISA PRESTIGE**

59311+1-07063-30-0  
59351+1-07063-31-0

**Serie FAST PUSH**

59011+1-07063-61-0

**Serie FAST TOUCH**

59816+1-07063-61-0

**Serie CISA PRESTIGE**

59316+1-07063-40-0  
59366+1-07063-41-0

**Serie FAST PUSH**

59016+1-07063-71-0

**Serie FAST TOUCH**

59816+1-07063-71-0

**Serie CISA PRESTIGE**

59311+1-07063-20-0  
59316+1-07063-20-0  
59351+1-07063-21-0  
59366+1-07063-21-0

**Serie FAST PUSH**

59011+1-07063-51-0  
59016+1-07063-51-0

**Serie FAST TOUCH**

59811+1-07063-51-0  
59816+1-07063-51-0

**Serie CISA PRESTIGE**

59311+1-07063-35-1  
59316+1-07063-35-1  
59351+1-07063-36-1  
59366+1-07063-36-1

**Serie FAST PUSH**

59011+1-07063-66-1  
59016+1-07063-66-1

**Serie FAST TOUCH**

59811+1-07063-66-1  
59816+1-07063-66-1

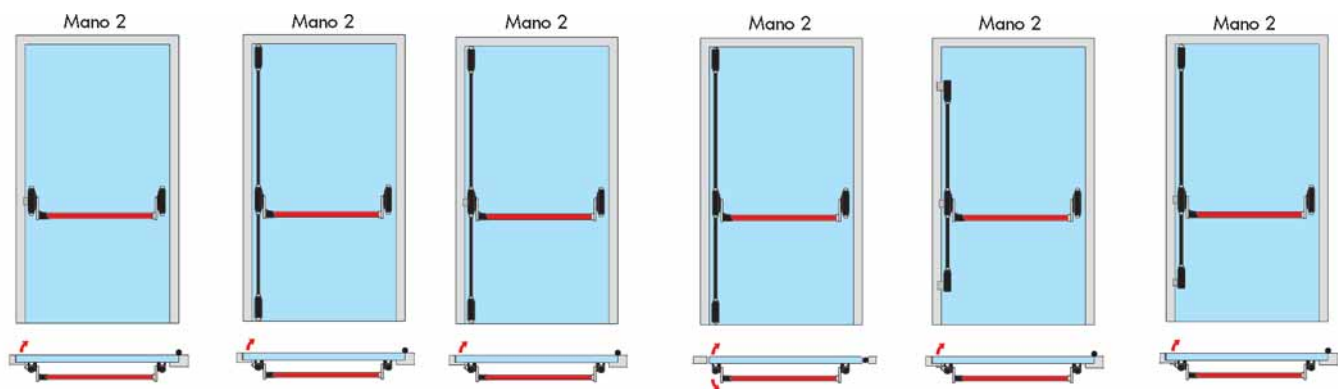

**Serie CISA PRESTIGE**

59301  
59351

**Serie FAST PUSH**

59001  
59011

**Serie FAST TOUCH**

59801  
59811

**Serie CISA PRESTIGE**

59311+1-07063-30-0  
59316+1-07063-30-0  
59351+1-07063-31-0  
59366+1-07063-31-0

**Serie FAST PUSH**

59016+1-07063-61-0  
59011+1-07063-61-0

**Serie FAST TOUCH**

59816+1-07063-61-0  
59811+1-07063-61-0

**Serie CISA PRESTIGE**

59311+1-07063-30-0  
59351+1-07063-31-0

**Serie FAST PUSH**

59011+1-07063-61-0

**Serie FAST TOUCH**

59816+1-07063-61-0

**Serie CISA PRESTIGE**

59316+1-07063-40-0  
59366+1-07063-41-0

**Serie FAST PUSH**

59016+1-07063-71-0

**Serie FAST TOUCH**

59816+1-07063-71-0

**Serie CISA PRESTIGE**

59311+1-07063-20-0  
59316+1-07063-20-0  
59351+1-07063-21-0  
59366+1-07063-21-0

**Serie FAST PUSH**

59011+1-07063-51-0  
59016+1-07063-51-0

**Serie FAST TOUCH**

59811+1-07063-51-0  
59816+1-07063-51-0

**Serie CISA PRESTIGE**

59311+1-07063-35-2  
59316+1-07063-35-2  
59351+1-07063-36-2  
59366+1-07063-36-2

**Serie FAST PUSH**

59011+1-07063-66-2  
59016+1-07063-66-2

**Serie FAST TOUCH**

59811+1-07063-66-2  
59816+1-07063-66-2

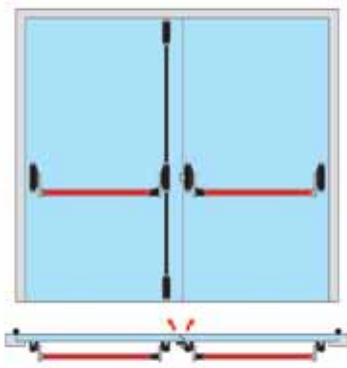

**Serie CISA PRESTIGE**

59301 + 1-07063-30-0 + 59316  
 59311 + 1-07063-30-0 + 59311  
 59351 + 1-07063-31-0 + 59366  
 59361 + 1-07063-31-0 + 59361

**Serie FAST PUSH**

59016 + 1-07063-61-0 + 59001  
 59011 + 1-07063-61-0 + 59011

**Serie FAST TOUCH**

59816 + 1-07063-61-0 + 59801  
 59811 + 1-07063-61-0 + 59816

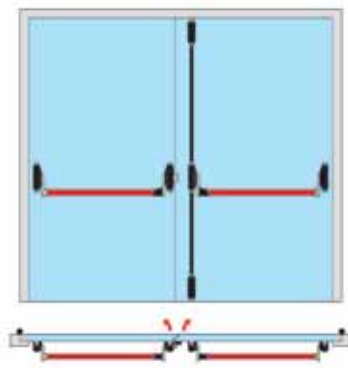

**Serie CISA PRESTIGE**

59301 + 1-07063-30-0 + 59316  
 59311 + 1-07063-30-0 + 59311  
 59351 + 1-07063-31-0 + 59366  
 59361 + 1-07063-31-0 + 59361

**Serie FAST PUSH**

59001 + 1-07063-61-0 + 59016  
 59011 + 1-07063-61-0 + 59011

**Serie FAST TOUCH**

59801 + 1-07063-61-0 + 59816  
 59811 + 1-07063-60-0 + 59816

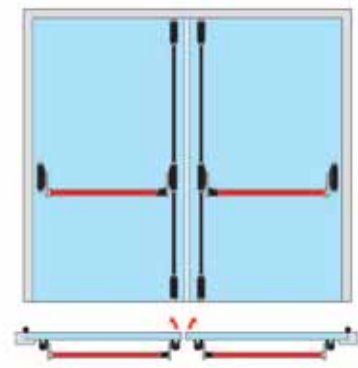

**Serie CISA PRESTIGE**

59311+1-07063-30-0+59301+1-07063-30-0  
 59316+1-07063-30-0+59316+1-07063-30-0  
 59351+1-07063-31-0+59351+1-07063-31-0  
 59366+1-07063-31-0+59366+1-07063-31-0

**Serie FAST PUSH**

59011+1-07063-61-0+59001+1-07063-61-0  
 59016+1-07063-61-0+59016+1-07063-61-0

**Serie FAST TOUCH**

59811+1-07063-61-0+59811+1-07063-61-0  
 59816+1-07063-61-0+59816+1-07063-61-0

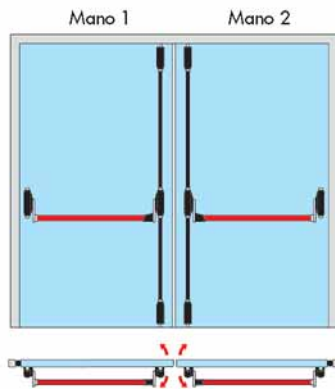

**Serie CISA PRESTIGE**

59311+1-07063-40-0+59301+1-07063-40-0  
 59316+1-07063-41-0+59366+1-07063-41-0

**Serie FAST PUSH**

59011+1-07063-71-0+59001+1-07063-71-0  
 59016+1-07063-71-0+59016+1-07063-71-0

**Serie FAST TOUCH**

59811+1-07063-61-0+59811+1-07063-61-0  
 59816+1-07063-61-0+59816+1-07063-6010

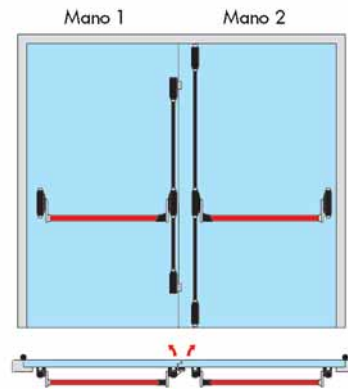

**Serie CISA PRESTIGE**

59311+1-07063-20-0+59316+1-07063-20-0  
 59351+1-07063-21-0+59366+1-07063-21-0

**Serie FAST PUSH**

59011+1-07063-51-0+59015+1-07063-61-0

**Serie FAST TOUCH**

59811+1-07063-51-0+59816+1-07063-61-0

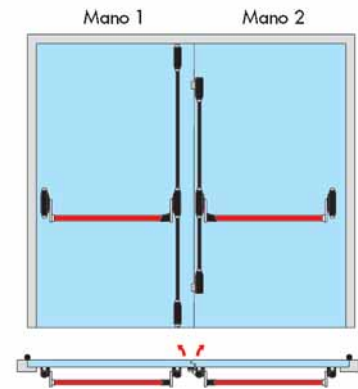

**Serie CISA PRESTIGE**

59316+1-07063-20-0+59316+1-07063-20-0  
 59366+1-07063-21-0+59366+1-07063-21-0

**Serie FAST PUSH**

59016+1-07063-51-0+59011+1-07063-61-0

**Serie FAST TOUCH**

59816+1-07063-51-0+59811+1-07063-61-0

I maniglioni antipanico CISA trovano applicazione nella versione standard su porte con spessore max. mm. 70, altezza max mm. 2500, larghezza max. mm. 1300.  
 Sono disponibili, su richiesta, per dimensioni maggiori.

